

**EXPEDITION** ———  
**XP1000**  
1000-WATT PORTABLE PA SYSTEM



**Owner's Manual**

**SAMSON®**

Copyright 2014

v2

Samson Technologies Corp.

45 Gilpin Avenue

Hauppauge, New York 11788-8816

Phone: 1-800-3-SAMSON (1-800-372-6766)

Fax: 631-784-2201

[www.samsontech.com](http://www.samsontech.com)

The *Bluetooth*® word mark and logos are registered trademarks owned by Bluetooth SIG, Inc. and any use of such marks by Samson Technologies is under license. Other trademarks and trade names are those of their respective owners."

# Important Safety Information



AVIS  
RISQUE DE CHOC ÉLECTRONIQUE -  
NE PAS OUVRIR  
WARNING: TO REDUCE THE RISK OF ELECTRIC SHOCK,  
DO NOT REMOVE COVER (OR BACK) AS THERE ARE NO  
USER-SERVICEABLE PARTS INSIDE. REFER SERVICING  
TO QUALIFIED SERVICE PERSONNEL.



This lightning flash with arrowhead symbol within an equilateral triangle is intended to alert the user to the presence of non-insulated "dangerous voltage" within the product's enclosure that may be of sufficient magnitude to constitute a risk of electric shock.



The exclamation point within an equilateral triangle is intended to alert the user to the presence of important operating and maintenance instructions in the literature accompanying the appliance.



If you want to dispose this product, do not mix it with general household waste. There is a separate collection system for used electronic products in accordance with legislation that requires proper treatment, recovery and recycling.

Private household in the 28 member states of the EU, in Switzerland and Norway may return their used electronic products free of charge to designated collection facilities or to a retailer (if you purchase a similar new one).

For Countries not mentioned above, please contact your local authorities for a correct method of disposal.

By doing so you will ensure that your disposed product undergoes the necessary treatment, recovery and recycling and thus prevent potential negative effects on the environment and human health.

# Important Safety Information

1. Read these instructions.
2. Keep these instructions.
3. Heed all warnings.
4. Follow all instructions.
5. Do not use this apparatus near water.
6. Clean only with dry cloth.
7. Do not block any ventilation openings. Install in accordance with the manufacturer's instructions.
8. Do not install near any heat sources such as radiators, heat registers, stoves, or other apparatus (including amplifiers) that produce heat.
9. Do not defeat the safety purpose of the polarized or grounding type plug. A polarized plug has two blades with one wider than the other. A grounding type plug has two blades and a third grounding prong. The wide blade or the third prong are provided for your safety. If the provided plug does not fit into your outlet, consult an electrician for replacement of the obsolete outlet.
10. Protect the power cord from being walked on or pinched particularly at the plugs, convenience receptacles, and at the point where they exit from the apparatus.
11. Only use attachments/accessories specified by the manufacturer.
12. Use only with the cart, stand, tripod, bracket, or table specified by the manufacturer, or sold with the apparatus. When a cart is used, use caution when moving the cart/apparatus combination to avoid injury from tip-over.
13. Unplug the apparatus during lightning storms or when unused for long periods of time.
14. Refer all servicing to qualified personnel. Service is required when the apparatus has been damaged in any way, such as power supply cord or plug is damaged, liquid has been spilled or objects have fallen into the apparatus has been exposed to rain or moisture, does not operate normally, or has been dropped.
15. This appliance shall not be exposed to dripping or splashing water and that no object filled with liquid such as vases shall be placed on the apparatus.
16. Caution-to prevent electrical shock, match wide blade plug wide slot fully insert.
17. Please keep a good ventilation environment around the entire unit.
18. To prevent injury, this apparatus must be securely attached to the stand in accordance with the installation instructions.
19. **WARNING:** The battery (battery or batteries or battery pack) shall not be exposed to excessive heat such as sunshine, fire or the like.
20. **CAUTION:** Danger of explosion if battery is incorrectly replaced. Replace only with the same or equivalent type.



S3125A



# Important Safety Information

## FCC Notice

1. This device complies with Part 15 of the FCC Rules. Operation is subject to the following two conditions:
  - (1) This device may not cause harmful interference.
  - (2) This device must accept any interference received, including interference that may cause undesired operation.
2. Changes or modifications not expressly approved by the party responsible for compliance could void the user's authority to operate the equipment.

## FCC Statement

This equipment has been tested and found to comply with the limits for a Class B digital device, pursuant to Part 15 of the FCC Rules. These limits are designed to provide reasonable protection against harmful interference in a residential installation.

This equipment generates uses and can radiate radio frequency energy and, if not installed and used in accordance with the instructions, may cause harmful interference to radio communications. However, there is no guarantee that interference will not occur in a particular installation. If this equipment does cause harmful interference to radio or television reception, which can be determined by turning the equipment off and on, the user is encouraged to try to correct the interference by one or more of the following measures:

- Reorient or relocate the receiving antenna.
- Increase the separation between the equipment and receiver.
- Connect the equipment into an outlet on a circuit different from that to which the receiver is connected.
- Consult the dealer or an experienced radio/TV technician for help.

## RF Warning Statement

The device has been evaluated to meet general RF exposure requirement. The device can be used in portable exposure condition without restriction.

This device complies with RSS-310 of Industry Canada. Operation is subject to the condition that this device does not cause harmful interference.

ENGLISH

FRANÇAIS

DEUTSCHE

ESPAÑOL

ITALIANO

# CE0700

---

# Contents

Introduction . . . . .	7
Features . . . . .	8
XP1000 Mixer Layout . . . . .	9
Pairing with a Bluetooth® device . . . . .	12
Setting Up the XP1000. . . . .	13
Quick Start . . . . .	15
Applying Effects . . . . .	17
Avoiding Feedback . . . . .	17
Stage XPD1 Wireless System (Optional) . . . . .	18
XP1000 Connections . . . . .	20
Wiring Guide . . . . .	21
Specifications . . . . .	22
Block Diagram . . . . .	23

# Introduction

Thank you for purchasing the Expedition XP1000 PORTABLE PA SYSTEM from Samson! The XP1000 delivers the optimum balance between huge, awesome sound and portability. The system is light enough for one person to carry, and packs together into a single unit, making it amazingly easy to transport even in the trunk of a compact car.

The XP1000 system is comprised of two 10" 2-way speaker cabinets, a 10-channel, 1000 watt powered mixer, and two speakers cables. The powered mixer packs neatly into the back of one of the speaker cabinets and there is a accessory compartment behind the second cabinet to hold the speaker and power cables. The two speakers feature our unique slide and lock design to join together, allowing the entire system to pack up into a single unit about the size of a carry-on piece of luggage.

The 10-channel mixer can be used while it is stored in the back of the speaker or removed from the speaker for desktop use. It features 4 inputs for connecting microphones, plus three inputs for connecting stereo signals, like those from a keyboard or MP3 player. There's also a built-in, 24-bit digital effects processor to add studio quality effects to your voice or instruments. For music playback, the XP1000 features wireless *Bluetooth*<sup>®</sup> connectivity, to stream audio from your smart phone, tablet, or computer. The mixer also provides a robust output, with 1000 watts of total power from the highly-efficient, lightweight, Class D amplifier section.

The XP1000 employs a matched speaker system with dual 2-way enclosures that have proprietary 10" woofers and 1" high frequency drivers loaded in a 90° x 60° horn for wide vertical coverage. To project the sound to a larger audience, the XP1000 speakers can be mounted on standard speaker stands, thanks to the integral pole mount receptacles. The XP1000 is constructed using durable ABS, high impact plastic, making it super road tough, and at the same time, lightweight.

The XP1000 is the perfect tool for your solo performance, garage band rehearsal, cocktail hour act, boardroom presentation, or classroom lecture. In this manual, you'll find a detailed description of the features of the XP1000 PA system, as well as step-by-step instructions for its setup and use, and full specifications.

We recommend you keep the following records for reference, as well as a copy of your sales receipt.

Serial number: \_\_\_\_\_

Date of purchase: \_\_\_\_\_

Dealer name: \_\_\_\_\_

With proper care and maintenance, your XP1000 will operate trouble-free for many years. Should your XP1000 ever require servicing, a Return Authorization (RA) number must be obtained before shipping your unit to Samson. Without this number, the unit will not be accepted. Please call Samson at 1-800-3SAMSON (1-800-372-6766) for an RA number prior to shipping your unit. Please retain the original packing materials and, if possible, return the unit in its original carton. If your XP1000 was purchased outside of the United States, contact your local distributor for warranty details and service information.

# Features

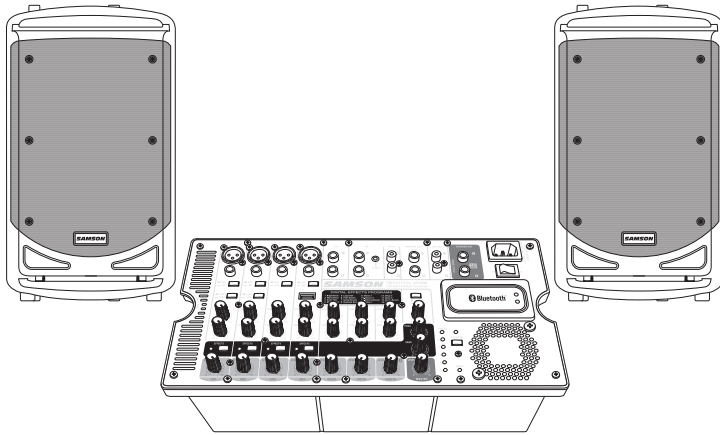

The Samson Expedition XP1000 is a compact portable PA system with dual 2-way speakers, onboard mixer and 1000 watt power amplifier. Here are some of the main features:

- Lightweight and designed to allow you to connect all the pieces together into a single, easy to move case.
- The mixer is stored in one of the speaker cabinets; the other cabinet has an accessory compartment for storing the speaker cables, microphones, etc.
- The speakers are tuned, 2-way vented enclosures with 10-inch woofers for deep bass, complimented by a 1-inch high frequency driver, set in a custom horn with a 60 x 90 degree coverage pattern producing a clean, clear sound.
- Internal 2 x 500 watt lightweight power amplifier produces a powerful stereo sound.
- The XP1000's mixer can be removed from the speaker for tabletop placement and you can use the kick stand to set the mixer at an ergonomically correct angle. You can also use the optional SMS510 adapter to mount the mixer to a microphone stand.
- The 10-channel mixer features four Mic/Line inputs allowing you to connect microphones or line level signals, plus three stereo inputs for connecting line signals from keyboards, drum machines and MP3 players.
- Each channel features bass and treble controls allowing you to tailor the sound of each input.
- To create a lush sound on the first four channels, you can select from the sixteen on-board, 24-bit digital effects.
- Bluetooth® connectivity allows you to stream wireless audio from your smartphone, tablet, or computer.
- For added flexibility, the XP1000's mixer has a Monitor Out, allowing you to connect external powered speakers or active subwoofer to expand the system.

# XP1000 Mixer Layout

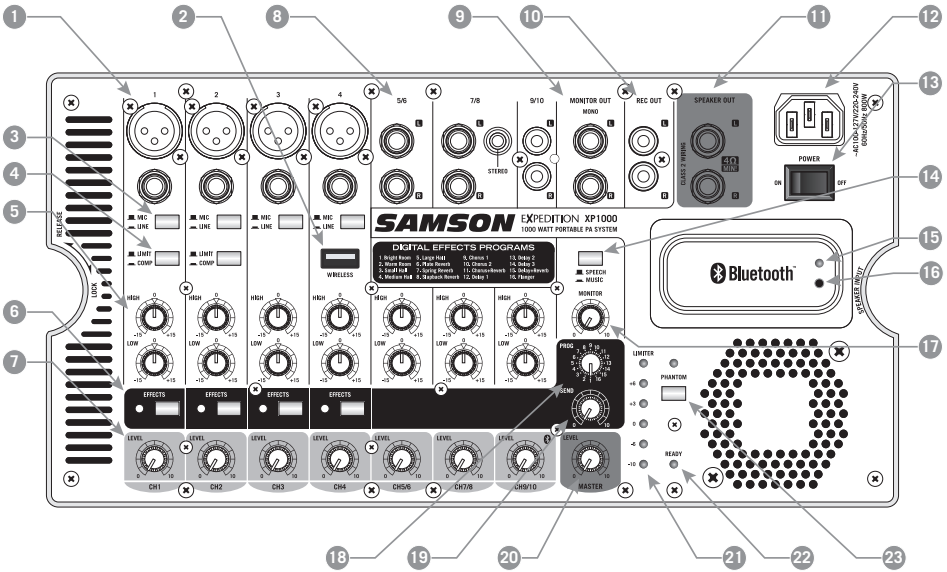

## 1. Channel Input Jacks (channels 1 - 4)

**MIC – XLR connector** – Use these XLR jacks to connect low impedance microphones to the XP1000's built-in mic preamps.

**LINE – ¼" phone connector** – Use these ¼" jacks to connect instrument or audio sources with line-level signals to the XP1000. You can connect the outputs from acoustic guitar active pickups, keyboards, drum machines, CD/MP3/TAPE players and other units with line level outputs here.

2. **USB WIRELESS Input\*** – Connect the optional Samson Stage XPD1 digital wireless USB receiver to this input. The wireless receiver gets its power from the XP1000, so no additional power supply is needed. The WIRELESS input is routed to the channel 4 LEVEL control.

3. **MIC/LINE switch (channels 1 - 4)** -The MIC position changes the gain of both input jacks to MIC level. The LINE position reduces the gain of both jacks by 26dB to line level.

4. **LIMIT/COMP switch** - Set the LIMIT/COMP switch to the COMP position to apply compression or set it to the LIMIT position to apply limiting. Compressors are used to control the dynamic range of a signal, which offers a variety of benefits including leveling a signal and increasing the loudness of a sound system to name. A Limiter is a specific form of a compressor configured to prevent peaks and for general overload protection.

\* The USB connector is for the Stage XPD1 receiver only. The connector is not designed to charge smartphones, tablets, or similar devices.

---

# XP1000 Mixer Layout

## 5. Equalizer control knobs

**HIGH Frequency** – The HIGH knob controls the amount of treble applied to each channel. The channel's high frequency response is flat when the knob is in the center detent (12:00) position. Rotating the knob to the right will boost the channel's high frequency response above 10 kHz by 15 dB, and rotating it towards the left will cut the high frequency response by 15 dB.

**LOW Frequency** – The LOW knob controls the amount of bass applied to each channel. The channel's low frequency response is flat when the knob is in the center detent (12:00) position. Rotating the knob to the right will boost the channel's low frequency response below 100 Hz by 15 dB, and rotating it towards the left will cut the low frequency response by 15 dB.

6. **EFFECTS switch** - Use the EFFECTS switch to add an effect to a Mic or Line input on any of the first four input channels. The EFFECTS indicator lights GREEN when the channel EFFECTS switch is ON.

7. **LEVEL knobs** - This knob sets the overall level for the input channel.

**NOTE:** To reduce noise, set the LEVEL controls on any unused channels to the minimum setting.

8. **Stereo Channel Input Jacks (channels 5/6, 7/8, 9/10)** - For stereo inputs, use the L input to connect the left channel and the R input to connect the right channel. Use these inputs to connect high impedance microphones, synthesizers, drum machines, MP3, CD, tape players or any other line level device. The XP1000 features ¼" phone, ⅛" phone, and RCA connectors.

9. **MONITOR OUT jacks** - The signal present at the MONITOR OUT jacks is sent from the MONITOR level control knob, which is fed from the input channels. The MASTER control does not affect the MONITOR OUT signal. This output can be used to send the mix to powered speaker cabinets to use a stage monitors, or as additional front of house speakers to expand the coverage of the system.

10. **REC OUT jacks** - This output is used to send the main mix to an external recorder. The signal present at this connector is the L/R bus signal before it has passed through the MASTER level control. The nominal output level is -10 dBV and the impedance is 600 Ohms.

11. **SPEAKER OUT jacks** - Two ¼" phone powered output jacks used to connect the left and right speakers. Use the included speaker cables to connect the speakers.

**CAUTION:** The total impedance load for each side of the amplifier must not be less than 4 Ohms. Do not connect additional speakers to the XP1000 mixer/amplifier.

12. **AC Input** – Connect the supplied heavy-gauge 3-pin "IEC" power cable here.

13. **POWER switch** - Use the POWER switch to turn power to the XP1000 on or off. The switch illuminates red when the unit is in the ON position and receiving power.

14. **SPEECH/MUSIC switch** - The SPEECH/MUSIC switch is used to change the overall

# XP1000 Mixer Layout

frequency response, or tone contour, for the XP1000 sound system. If your application is mainly for music, press the switch down to select the MUSIC response curve. If your application is mainly for spoken word, leave the switch up to select the SPEECH response curve.

15. **Pairing Indicator** - Displays the *Bluetooth* status of the XP1000 system.
16. **Pairing Button** - Press this button to enable discoverable mode in order to pair with a *Bluetooth* audio device.
17. **MONITOR level knob** - The MONITOR level control is used to control the overall level sent to the MONITOR OUT.
18. **Effects Program (PROG) selector** - This control knob is used to select one of 16, 24-bit DSP effects programs.
19. **Effects SEND knob** - The SEND knob is used to adjust the total amount of effects added to any channel that has its EFFECTS switch (see #6) pressed down.
20. **MASTER knob** - The MASTER volume knob controls the overall output level. This knob determines the final output signal level. Signals from all ten channels are routed here just before being routed to the built-in power amplifiers and Left and Right speaker output jacks (see #11).
21. **METER LED indicators** - This six-segment bar meter shows the XP1000's output level. For optimum signal-to-noise ratio, set the VOLUME control so that program material is usually at or around +3 to +6 VU, with occasional, but not steady excursions to the red "LIMITER" segment.
22. **READY indicator** - The indicator will illuminate when the power switch is turned on and the unit is ready to pass audio.
23. **PHANTOM switch** - The XP1000 features an onboard phantom power supply to operate condenser microphones. When the switch is engaged, the LED will illuminate indicating that phantom power is now available on the microphone pre-amps.  
**IMPORTANT NOTE:** To avoid a loud pop, be sure to turn down the MASTER level control before plugging and unplugging the mic cables when the phantom power is active.

# Pairing with a Bluetooth® device

**Bluetooth®** is a wireless communication technology that allows for connectivity between a wide range of devices. The XP1000 uses *Bluetooth* to stream high quality audio from your *Bluetooth* enabled device without the need for connecting any cables. In order for your device to work with the XP1000 it must first be paired.

1. Turn all channel LEVEL controls down counterclockwise to **0**.
2. With the XP1000 and your *Bluetooth* device powered on; press the PAIR button on the top panel of the XP1000 mixer to make the speaker discoverable. The *Bluetooth* indicator will slowly flash blue.
3. In the settings of your *Bluetooth* device, set it to “discover” available devices.
4. From the *Bluetooth* device list, select the "Samson XP1000" device.
5. If your device asks for a passkey, enter digits 0000 (four zeros) and press OK. Some devices may also ask you to accept the connection.
6. As the XP1000 is connecting to your device, the *Bluetooth* indicator will quickly flash blue.
7. The XP1000 speaker indicates that pairing is complete when the indicator turns steady blue. You can now stream audio from your device to the XP1000 speakers.
8. With the volume control on your *Bluetooth* device turned up, play some music, and slowly raise the XP1000 BLUETOOTH channel 9/10 LEVEL control until you have reached the desired level.

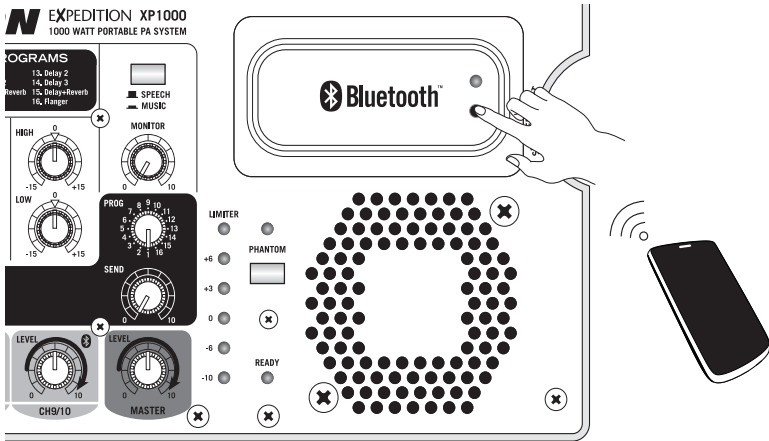



# Setting Up the XP1000

Unpack all the system components from the shipping carton and save all packing materials in the event your unit ever needs to be returned for service.

Remove the mixer by turning the quarter turn screw counterclockwise towards the RELEASE position.

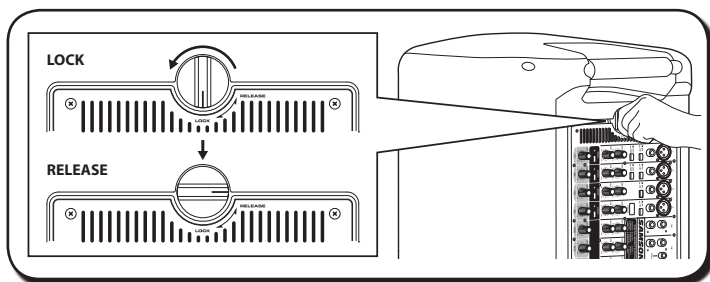

Carefully hold the mixer to remove it from the speaker.

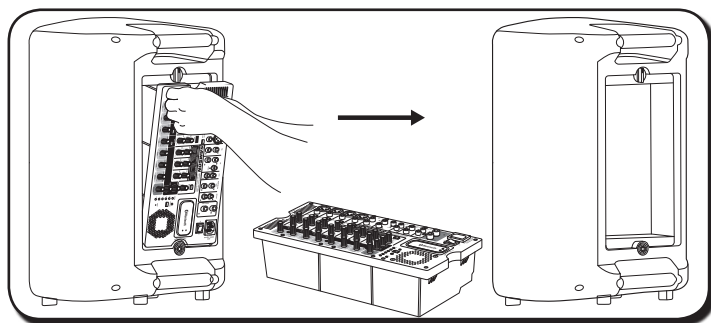

Remove the accessory compartment cover by turning the quarter turn screw counterclockwise towards the RELEASE position, and remove the included speaker cables.

Replace the accessory panel by aligning the bottom of the panel with the slots. Make sure the quarter turn screw is in the RELEASE position; then close the panel and turn the quarter turn screw clockwise to LOCK.

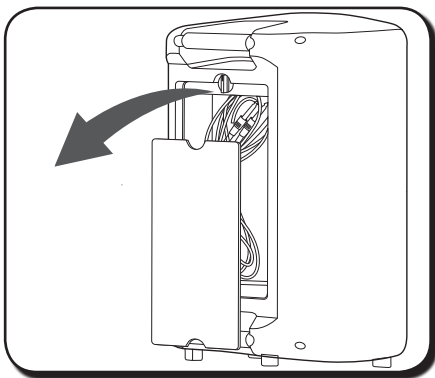

# Setting Up the XP1000

Position the speakers on the floor or on stands.

For maximum sound coverage the XP1000 can be used with a standard 1 $\frac{3}{8}$ " speaker stand. The speaker should be raised above the heads of the listening audience. Take care when placing the speaker on a stand, to ensure that it is on a level, steady surface and will not tip over. When using the speaker on the floor, or when the speaker is below the listener, the XP1000 features a monitor angle position to project the sound up, towards the audience.

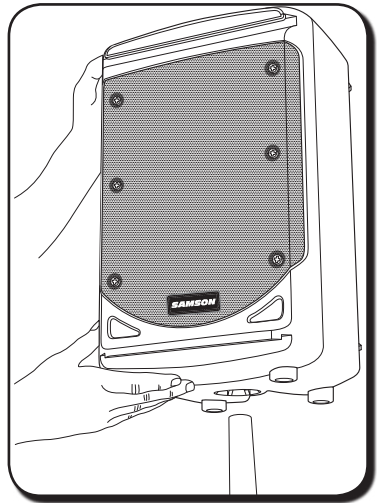

Using one of the included speaker cables, connect the mixer's LEFT SPEAKER OUT to the left speaker's input connector. Next, use the second included speaker cable to connect the RIGHT SPEAKER OUT to the right speaker's input connector.

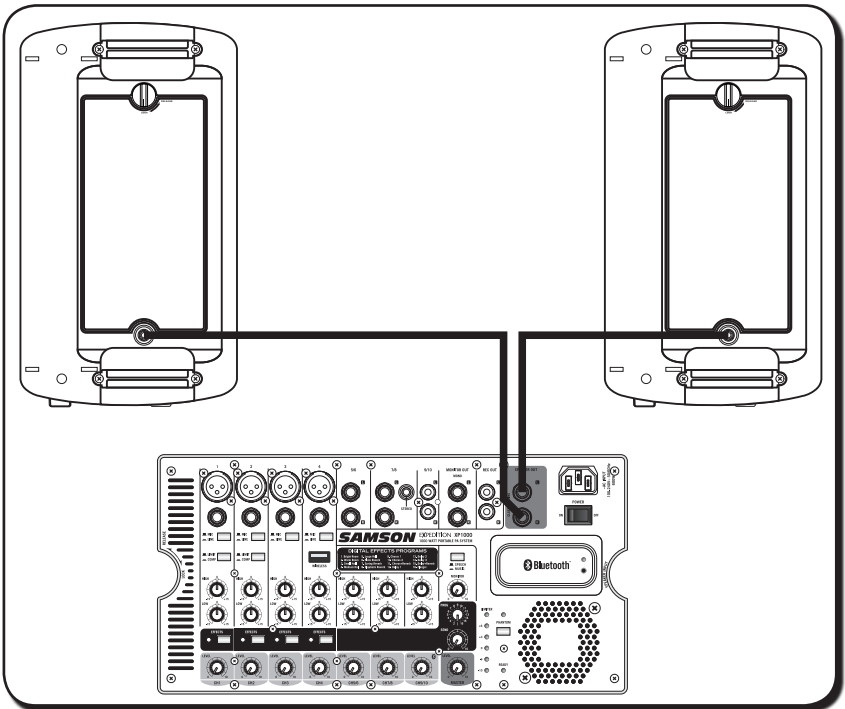

# Quick Start

1. Be sure that the XP1000's POWER switch is set to the OFF position.
2. If the speakers are not connected, connect the speaker wires as described in the previous section.
3. Turn each of the channel LEVEL and MASTER volume controls fully counterclockwise, to the "0" position.
4. Next, connect one side of the included power cable to the XP1000 mixer's power inlet and the other to a grounded AC power outlet.
5. Connect your microphones using standard XLR cables, instruments using ¼" phone cables, and MP3 player using ⅛" cable, into the appropriate jacks on the mixer.

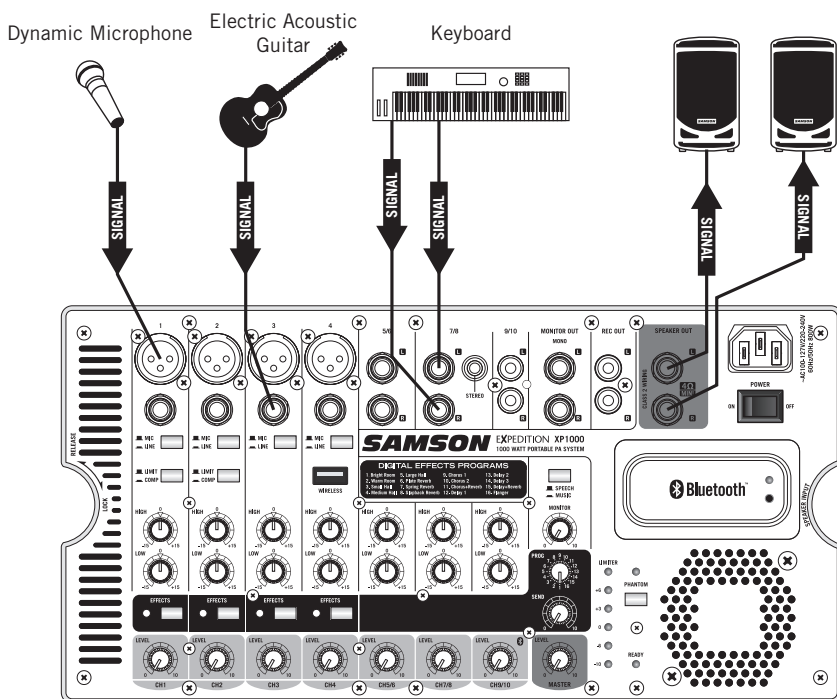

6. Switch on all equipment connected to the XP1000, then switch the XP1000's POWER switch to the ON position.
7. Turn the MASTER level control up halfway, to the "5" position.
8. Start talking or playing into channel 1 while slowly adjusting the LEVEL control until you have reached the desired level. Do the same for each channel you are using.

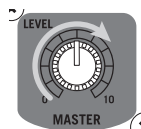

# XP1000 Quick Start

9. If you notice that the LIMITER indicator is lighting constantly, turn the MASTER volume down so that the indicator only lights occasionally during loud hits.
10. To add depth to the mix or smooth out the vocals, you can apply effects such as reverb to channels 1–4. To do this, press the EFFECTS button on the channel(s) to which you would like to add the effect.
11. Slowly turn up the effects SEND knob until the desired sound is reached.
12. To alter the tonal characteristic of the signal, you can adjust the LOW (bass) and HIGH (treble) controls. If you find the audio too muddy, you may want to reduce the LOW control. If you find that the audio sounds dull, you can increase the HIGH control. There is no right or wrong way to EQ a sound. You should listen to how the mix sounds in the room and fine-tune to your liking.

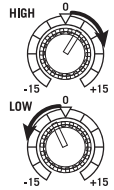

# Applying Effects

The XP1000 features built-in, high quality, 24-bit digital effects that you can add to channels 1 through 4. You can use effects like delay or reverb to enhance vocals or ambiance to the mix by following the steps below:

1. Connect a mic or instrument to the desired channel, and adjust the volume and equalizer to your liking.
2. Use the Reverb Program selector to choose one of the ten built-in digital effects.



3. Press the EFFECTS switch down on the channel to which you want to add the digital effect.

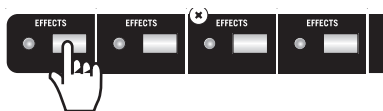

4. Once you have selected the channel(s) for effects by using the channel EFFECTS switch, raise the effects SEND main level control to apply the amount of effect desired.



## Avoiding Feedback

Feedback is the annoying howling and squealing that can heard when the microphone picks up sound from the speaker. The sound is then re-amplified back through the speaker again, creating a feedback loop. Follow these steps to minimize the likelihood of feedback:

- Avoid pointing the microphone directly at the speakers. In general it is recommended that the microphone be positioned behind the speaker enclosure. This uses the directional characteristics of the speaker and microphone to your advantage.
- Keep the microphone as far from the speakers as possible. This will help achieve isolation between the speaker and the microphone, and allow you to increase the output of the XP1000.
- Position the microphone as close to the sound source as possible. This will enable the microphone to pick up more direct sound, and allow you to reduce the microphone input gain control.
- Reduce the MASTER LEVEL of the XP1000 system.

# Stage XPD1 Wireless System (Optional)

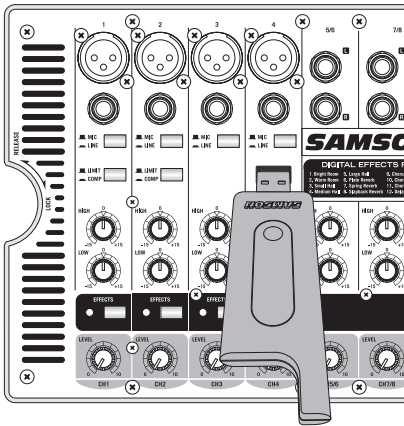

Plug the RXD1 USB receiver into the Channel 4 USB jack labeled WIRELESS.

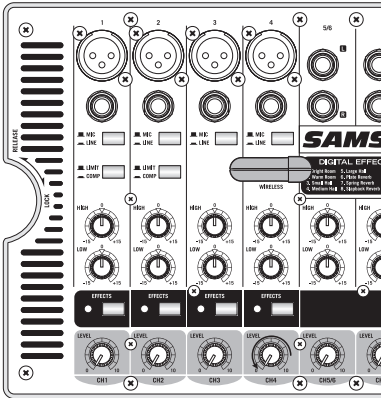

Turn the channel 4 LEVEL knob on the XP1000 completely counterclockwise to 0, then turn the POWER switch on the XP1000 to the ON position.

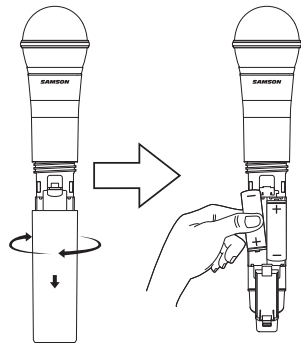

On the wireless handheld transmitter, unscrew the bottom section of the microphone by turning it counterclockwise and then slide it off. Place a fresh set of AA (LR6) batteries in the transmitter battery holder, taking care to observe the polarity markings, then replace the cover.

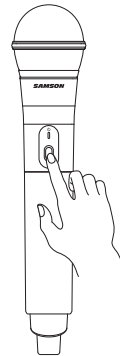

Turn on the power to the transmitter by pressing and holding Power switch; the indicator LED will light amber.

# Stage XPD1 Wireless System (Optional)

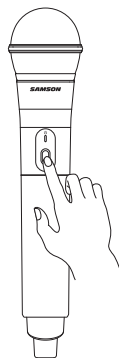
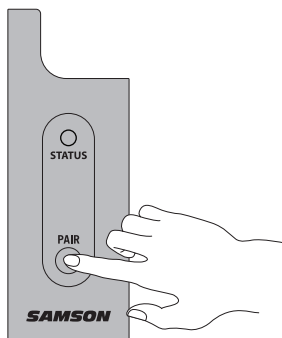

If the handheld transmitter and receiver have not been previously paired, press and hold the button on the RXD1 receiver for >5 seconds, until it begins to flash.

Press and hold the Power button on the handheld transmitter >5 seconds. This will put both components into pairing modes. Once the receiver and transmitter communicate and sync, the LEDs on both units will light steady and will be ready for operation.

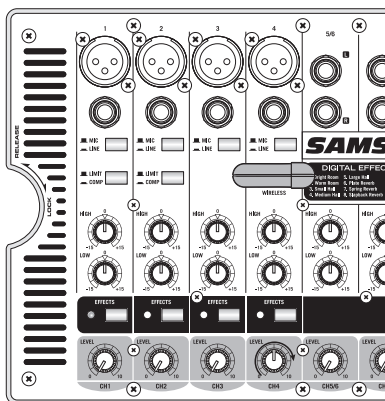

Raise the MASTER LEVEL control and speak or sing into the mic at a normal performance level while raising the Channel 4 LEVEL control until the desired level is reached.

If you hear distortion check the LIMITER LED. If it is lit red, turn down the channel 4 LEVEL on the XP1000 until it lights only occasionally during loud sounds. If you still hear distortion, unscrew the microphone body and use the supplied plastic screwdriver to turn the Gain control in the HXD1 transmitter slowly counterclockwise until the distortion disappears.

Conversely, if you hear a weak, noisy signal at the desired volume level (and with the WIRELESS control of the XP1000 turned fully clockwise), use the supplied plastic screwdriver to turn the Gain control in the HXD1 transmitter slowly clockwise until the signal reaches an acceptable level.

# XP1000 Connections

There are several ways to interface the XP1000 to support a variety of applications. The XP1000 features balanced inputs and outputs, so connecting balanced and unbalanced signals is possible.

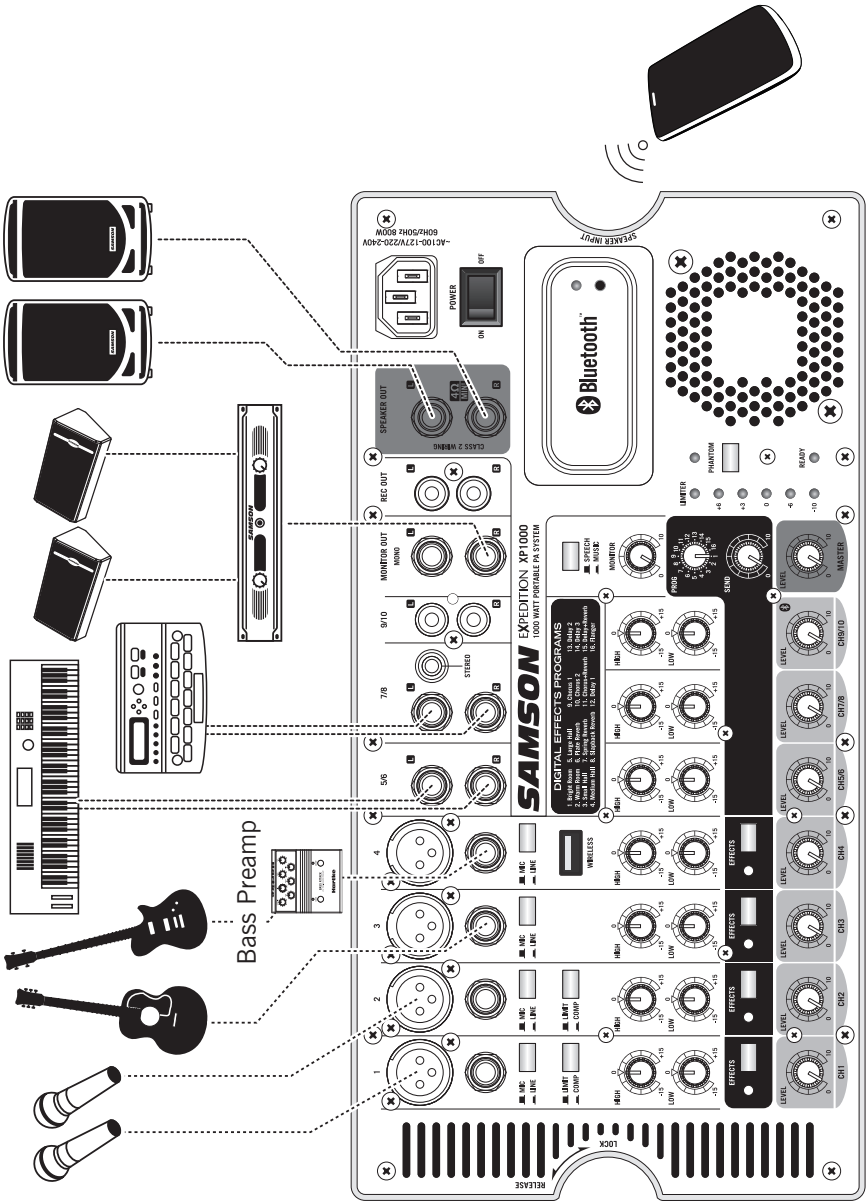



# Wiring Guide

## Unbalanced 1/4" Connector

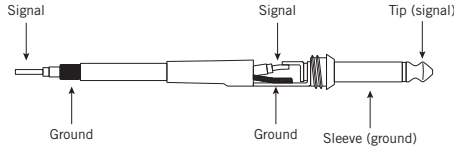

## Balanced TRS 1/4" Connector

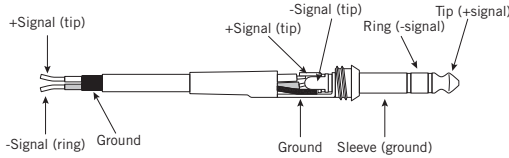

## XLR Balanced Connector

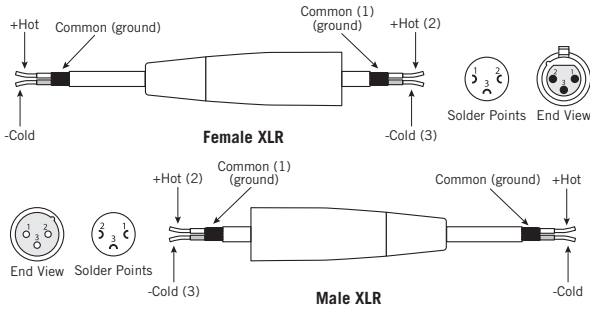

## Stereo TRS 3.5mm Connector

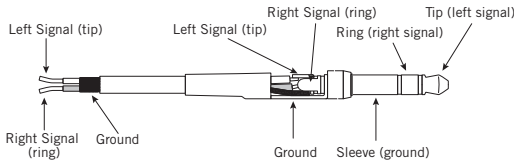

## RCA Connector

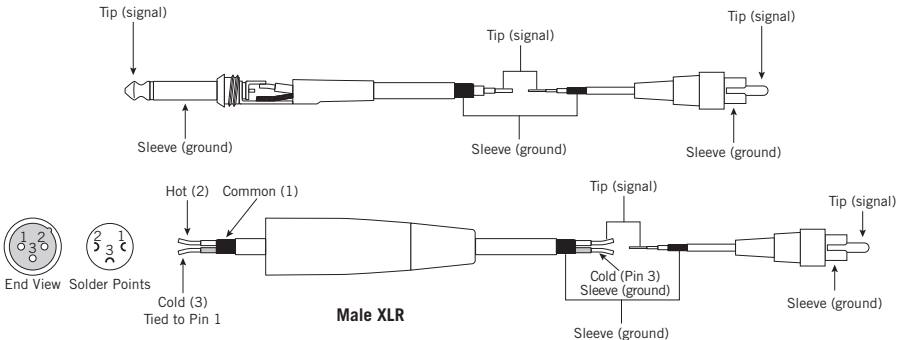

ENGLISH

FRANÇAIS

DEUTSCHE

ESPAÑOL

ITALIANO

# Specifications

Amplifier		
Power (0.5% THD at 1KHz)	1000 W @ 4Ω (500 W per channel) Peak	
	500 W @ 4Ω (250 W per channel) Average	
Frequency Response	20 Hz - 20 kHz	
Power Consumption	AC INPUT 100V~240V,50/60Hz 800W	
Speakers		
Low Frequency	10" bass transducer	
High Frequency	1" tweeter	
Mixer		
Inputs	XLR, ¼" balanced, RCA, 3.5 mm stereo, USB Wireless	
Outputs	¼" MONITOR, RCA REC OUT, ¼" Speaker output	
Maximum Output Level (0.5% T.H.D at 1KHz)	+22dBu(MONITOR L/R) @10KΩ +14dBu(REC) @10KΩ	
Phantom Power	+15V DC, Fixed Phantom Voltage	
Input Channel EQ	High	10kHz Shelving ±15 dB
	Low	100Hz Shelving ±15 dB
Speech/Music Switch	167Hz, 3dB/Octave	
Indicators	5-point Level, LIMITER, PHANTOM, READY, EFFECTS	
Bluetooth®	Bluetooth 3.0, A2DP	
Dimensions and Weight		
Dimensions	22.7"(L) x 11.9"(W) x 22"(H) 577 mm(L) x 301 mm(W) x 560 mm(H)	
Weight	52.8 lb / 24 kg	

*At Samson, we are continually improving our products, therefore specifications and images are subject to change without notice.*

# Block Diagram

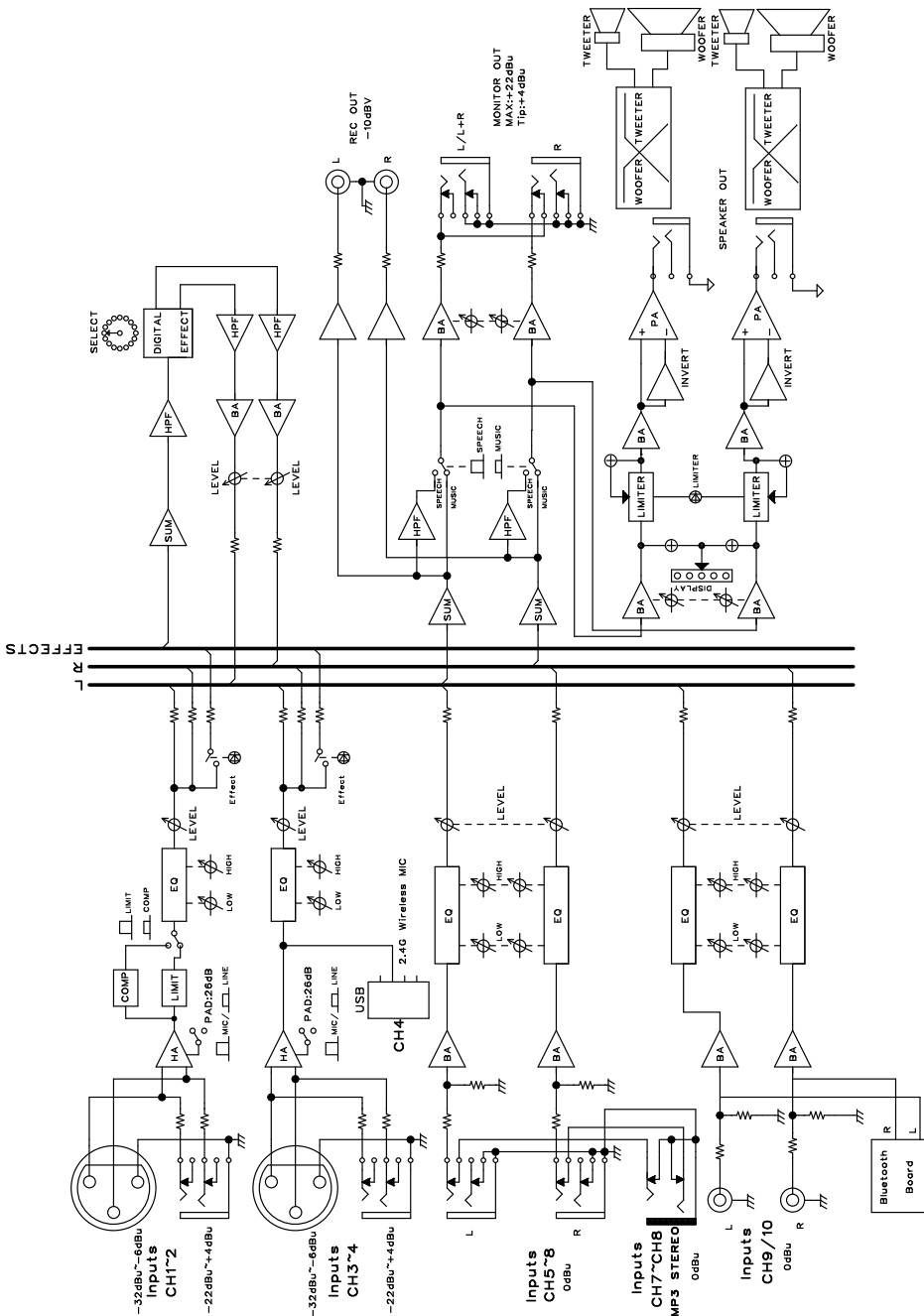

Le mot *Bluetooth*®, sa marque et ses logos sont des marques déposées qui appartiennent à Bluetooth SIG, Inc. et toute utilisation de ces marques par Samson Technologies doit se faire dans le cadre d'une licence. Les autres noms et marques appartiennent à leurs propriétaires respectifs.

# Consignes de sécurité importantes



AVIS  
RISQUE D'ÉLECTROCUTION -  
NE PAS OUVRIR

AVERTISSEMENT : POUR REDUIRE LE RISQUE D'ELECTROCUTION, N'OTEZ PAS LE COUVERCLE NI LE DOS DU BOITIER. CET APPAREIL NE CONTIENT AUCUNE PIECE REMPLACABLE PAR L'UTILISATEUR. CONFIEZ TOUTES LES REPARATIONS A UN PERSONNEL QUALIFIE.



Le signe avec un éclair dans un triangle prévient l'utilisateur de la présence d'une tension dangereuse et non isolée dans l'appareil. Cette tension constitue un risque d'électrocution.



Le signe avec un point d'exclamation dans un triangle prévient l'utilisateur d'instructions importantes relatives à l'utilisation et à la maintenance du produit.



Si vous souhaitez éliminer ce produit, ne le mettez pas aux ordures ménagères. Le ramassage des équipements électroniques se fait séparément pour assurer le recyclage correct de ces équipements.

Les ménages résidant dans les 28 Etats membres de l'U.E., en Suisse et en Norvège peuvent déposer gratuitement leurs appareils électroniques usagés dans les déchetteries agréées ou chez un revendeur (en cas d'achat d'un appareil neuf similaire).

Pour les pays non cités, n'hésitez pas à contacter votre collectivité locale pour vous renseigner sur le mode d'élimination en vigueur.

En agissant ainsi, vous serez assuré que votre appareil sera traité, récupéré et recyclé dans les règles, prévenant ainsi les effets néfastes potentiels sur l'environnement et la santé humaine.

# Consignes de sécurité importantes

1. Lisez la présente notice.
2. Conservez ces instructions.
3. Respectez les avertissements.
4. Suivez toutes les consignes.
5. N'utilisez pas cet appareil à proximité d'un point d'eau.
6. Nettoyez-le avec un chiffon sec.
7. N'obstruez en aucun cas les orifices d'aération. Installez en respectant la notice du fabricant.
8. Ne l'installez pas à proximité d'une source de chaleur telle qu'un radiateur, une bouche de chaleur, un poêle ou d'autres appareils (dont les amplificateurs) produisant de la chaleur.
9. Ne détériorez pas la sécurité de la fiche polarisée ou de la fiche de terre. Une prise polarisée est composée de deux fiches dont l'une est plus large que l'autre. Une fiche de terre comporte deux lames et une troisième broche de mise à la terre. La lame la plus large ou la troisième broche assure la sécurité de l'utilisateur. Si la prise de l'appareil ne rentre pas dans la prise d'alimentation secteur de votre installation, veuillez consulter un électricien agréé pour le remplacement de la prise secteur.
10. Placez le cordon d'alimentation de sorte qu'il ne soit ni piétiné ni comprimé, en particulier au niveau de la fiche de connexion, de la prise de courant et du point de sortie de l'appareil.
11. Utilisez uniquement les accessoires et le matériel de fixation recommandés par le fabricant.
12. Utilisez uniquement le chariot, le pied, le trépied, le support ou la table recommandé par le fabricant ou fourni avec l'appareil. Lors de l'utilisation d'un chariot, veuillez faire attention en déplaçant l'ensemble chariot/appareil afin d'éviter tout accident corporel en cas de renversement.
13. Débranchez cet appareil pendant les orages ou en cas de non-utilisation prolongée.
14. Faites effectuer toutes les réparations nécessaires par du personnel qualifié. Des réparations sont nécessaires si l'appareil est endommagé d'une façon quelconque, par exemple : cordon ou prise d'alimentation endommagé, liquide renversé ou objet tombé à l'intérieur de l'appareil, exposition de l'appareil à la pluie ou à l'humidité, appareil qui ne marche pas normalement ou que l'on a fait tomber.
15. Cet appareil ne doit pas être exposé à des éclaboussures ou des gouttes d'eau et aucun objet rempli de liquide comme un vase ne doit se trouver à proximité.
16. Attention - Pour prévenir les chocs électriques, n'insérez la lame large de la fiche que dans la fente large de la prise.
17. Veillez à ce que la zone autour de l'unité soit bien aérée.
18. Afin d'éviter toute blessure, cet appareil doit être correctement attaché à l'embase, conformément aux consignes d'installation.
19. **AVERTISSEMENT** : La batterie (batterie, batteries ou kit batterie) ne peut pas être exposée à une chaleur excessive telle que celle du soleil, d'un feu ou d'une source similaire.
20. **ATTENTION** ! Un remplacement incorrect de la batterie peut entraîner des risques d'explosion. Remplacez par une batterie de même type ou une batterie de type équivalent uniquement.



# Consignes de sécurité importantes

## Avis de la FCC

1. Ce dispositif est conforme à la section 15 des réglementations de la FCC. Le fonctionnement du dispositif est assujéti aux deux conditions suivantes :
  - (1) Cet appareil ne doit pas causer d'interférences nuisibles.
  - (2) Il doit accepter toute interférence reçue, notamment celles pouvant entraîner un dysfonctionnement.
2. Les changements ou les modifications non expressément approuvés par le fabricant peuvent annuler l'autorisation accordée à l'utilisateur pour faire fonctionner l'équipement.

## Déclaration de la FCC

Cet équipement a été testé et déclaré conforme aux limites pour appareils numériques de classe B, selon la section 15 des règlements de la FCC. Ces restrictions visent à garantir une protection suffisante contre les interférences nuisibles dans une installation à domicile.

Cet appareil génère et utilise un rayonnement de fréquence radio et peut causer des interférences nuisibles aux communications radio s'il n'est pas installé ou utilisé conformément aux instructions. Cependant, il n'existe aucune garantie contre ces interférences dans le cas où l'installation n'est pas conforme. Si cet appareil cause des interférences nuisibles à la réception des signaux de radio ou de télévision, ce qui peut être déterminé en allumant et en éteignant l'appareil, l'utilisateur peut tenter de résoudre le problème de l'une des façons suivantes :

- Réorientez ou repositionnez l'antenne de réception.
- Augmentez la distance séparant l'équipement du récepteur.
- Branchez l'appareil sur un circuit différent de celui du récepteur.
- Demandez conseil au revendeur ou à un technicien radio/TV expérimenté.

## Avertissement concernant les fréquences radio

Le dispositif est conforme aux exigences en matière d'exposition aux fréquences radio. Le dispositif peut être transporté sans aucune restriction.

Cet appareil est conforme à la norme RSS-310 de l'industrie canadienne. Son utilisation est sujette aux conditions voulant que cet appareil ne cause aucune interférence nuisible.

ENGLISH

FRANÇAIS

DEUTSCHE

ESPAÑOL

ITALIANO

# CE0700

---

## Table des matières

Introduction . . . . .	29
Caractéristiques . . . . .	30
Disposition de la console de mixage du XP1000 . . . . .	31
Appariement avec un dispositif Bluetooth® . . . . .	34
Installation du XP1000. . . . .	35
Configuration rapide . . . . .	37
Pour appliquer des effets . . . . .	39
Éviter l'effet Larsen. . . . .	39
Système sans fil de scène XPD1 (en option) . . . . .	40
Les branchements du XP1000 . . . . .	42
Guide de câblage. . . . .	43
Caractéristiques techniques. . . . .	44
Schéma synoptique. . . . .	45



# Introduction

Merci d'avoir acquis le SYSTEME D'ENCEINTES AMPLIFIEES PORTATIVES Expedition XP1000 de Samson ! Le XP1000 offre le meilleur compromis entre un grand son époustouflant et la portabilité. Suffisamment léger pour permettre à une seule personne de le transporter, ce système est formé d'un seul appareil, ce qui en simplifie énormément le transport, même dans le coffre d'une voiture compacte.

Le système XP1000 se compose de deux enceintes 2 voies de 10" (25,4 cm), d'une console de mixage active 10 voies de 1000 W et de deux câbles d'enceintes. La console de mixage se range bien au dos de l'une des enceintes, la deuxième d'entre elles étant dotée d'un logement à accessoires situé à l'arrière de la deuxième enceinte, qui renfermera les câbles d'enceintes et d'alimentation. Les deux enceintes sont équipées de notre modèle exclusif de glissière à cran pour les regrouper, ce qui permet à l'ensemble du système d'être réuni en un seul ensemble ayant à peu près les dimensions d'un bagage de cabine.

La console de mixage 10 voies peut s'utiliser encastrée derrière l'enceinte ou détachée de l'enceinte pour être posée sur une table. Elle présente 4 entrées permettant de brancher des micros, auxquelles s'ajoutent trois entrées pour des signaux stéréo comme ceux provenant d'un clavier ou d'un lecteur MP3. Il y a également un processeur 24 bits à effets numériques incorporé pour ajouter des effets de qualité studio à votre voix ou à vos instruments. Pour écouter de la musique, le XP1000 est doté de la connectivité sans fil *Bluetooth*<sup>®</sup> pour passer des fichiers audio stockés sur votre smartphone, votre tablette ou votre ordinateur. La console de mixage est également équipée d'une sortie robuste d'une puissance totale de 1000 W provenant de la partie amplificateur léger à haut rendement de Classe D.

Le XP1000 fait appel à un système d'enceintes appariées à double caisson 2 voies présentant des haut-parleurs de graves brevetés de 10" (25 cm) et des tweeters hautes fréquences de 1" (2,5 cm) encastrés dans un pavillon de 90° x 60° pour une couverture verticale étendue. Pour étendre la diffusion du son à un public plus large, les enceintes XP1000 peuvent être installées sur des pieds standard grâce aux logements intégrés. Le XP1000 est fabriqué en plastique robuste à haute résistance aux chocs ABS tout en étant léger.

Le XP1000 est l'idéal pour votre spectacle en solo, la répétition de votre groupe amateur, votre morceau de début de soirée, votre exposé en salle de conférence. Dans ce manuel, vous trouverez une description détaillée des fonctions du système de sonorisation XP1000, les instructions pour sa mise en œuvre, son utilisation, ainsi que les caractéristiques techniques.

Nous vous conseillons de conserver les renseignements suivants pour consultation ultérieure, ainsi qu'une copie de votre preuve d'achat.

Numéro de série : \_\_\_\_\_

Date d'achat : \_\_\_\_\_

Nom du revendeur : \_\_\_\_\_

Avec un entretien adapté et une bonne maintenance, votre XP1000 vous donnera satisfaction pendant de très nombreuses années. Pour faire réparer votre enceinte, vous devez tout d'abord obtenir un numéro de retour (RA) avant de la renvoyer à Samson. Sans ce numéro, l'appareil ne sera pas accepté. N'hésitez pas à appeler Samson au 1-800-3SAMSON (1-800-372-6766) pour obtenir ce numéro avant de renvoyer votre appareil. Conservez, si possible, l'emballage d'origine afin de l'utiliser en cas de retour. Si vous avez acheté votre XP1000 ailleurs qu'aux Etats-Unis, contactez votre distributeur pour obtenir tous les renseignements sur la garantie et le service après vente.

# Caractéristiques

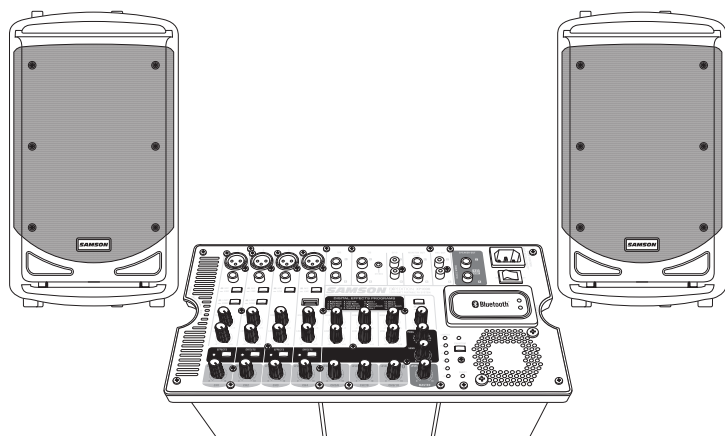

Le Samson Expedition XP1000 est un système d'enceintes amplifiées portatives compactes constitué de deux enceintes 2 voies, d'une console de mixage intégrée et d'un amplificateur d'une puissance de 1000 W. Voici ses principales caractéristiques :

- Léger, il est conçu pour vous permettre de regrouper tous les éléments en un seul coffret facile à déplacer.
- La console de mixage se range dans l'une des enceintes, l'autre étant munie d'un rangement à accessoires où vous pourrez mettre les câbles d'enceintes, les micros, etc.
- Les enceintes sont des baffles 2 voies accordés à caissons de graves de 25 cm pour graves profonds, complétés par un tweeter hautes fréquences de 2,5 cm à zone de couverture de 60 x 90 degrés restituant un son limpide et fidèle.
- L'amplificateur interne léger de 2 x 500 W donne un son stéréo puissant.
- On peut détacher de l'enceinte la console de mixage du système XP1000 pour la poser sur une table ; on peut en outre utiliser le support inclinable pour positionner la console de mixage à un angle ergonomique. Vous pouvez également vous servir de l'adaptateur SMS510 en option pour installer la console de mixage sur un pied à micro.
- La console de mixage 10 voies présente quatre entrées Mic/Line qui vous permet de brancher des micros ou des sources de niveau de ligne, auxquelles s'ajoutent trois entrées stéréo permettant de brancher des câbles provenant de claviers, de batteries et de lecteurs MP3.
- Chaque voie présente des réglages de graves et d'aigus qui vous permettent d'ajuster le son de chaque entrée.
- Pour obtenir un son somptueux sur les quatre premières voies, vous pouvez choisir par les seize effets numériques 24 bits intégrés à la carte.
- La connectivité Bluetooth vous permet d'écouter sans fil un fichier audio présent sur votre smartphone, votre tablette ou votre ordinateur.
- Pour une flexibilité accrue, la console de mixage du XP1000 présente une Sortie 'Monitor' qui vous permet de brancher des enceintes amplifiées externes ou un caisson actif d'extrêmes graves pour élargir le système.

# Disposition de la console de mixage du XP1000

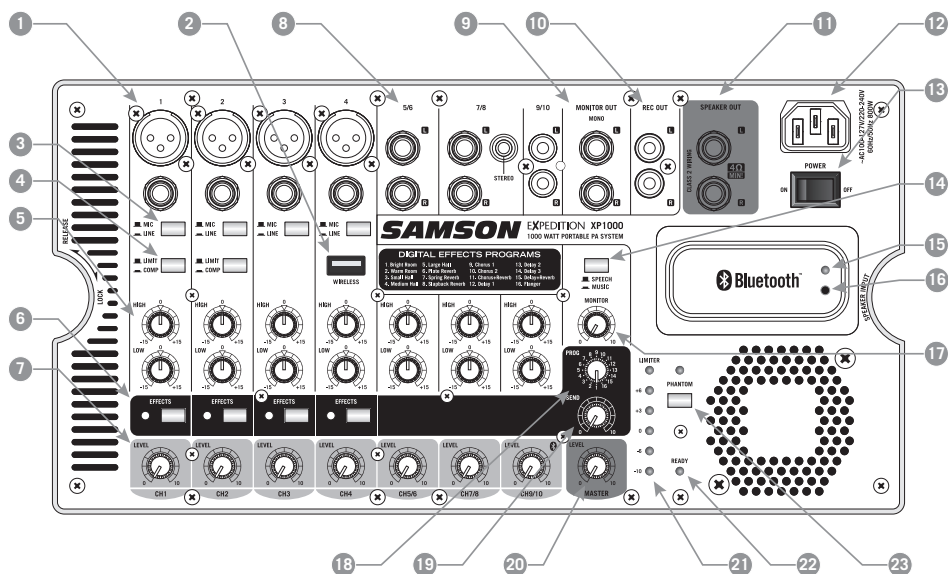

## 1. Jacks d'entrée des voies (voies 1 à 4)

**Connecteur MIC – XLR** – Servez-vous de ces jacks XLR pour relier des micros à faible impédance aux préamplis à prise mic incorporés du XP1000.

**Connecteur de téléphone LINE – ¼"** – Servez-vous de ces jacks de ¼" pour corriger les sources d'instruments ou sources de signal audio, les signaux de niveau ligne allant vers le XP1000. Vous pouvez relier les sorties entre les capteurs actifs d'une guitare acoustique, les claviers, les batteries, les lecteurs de CD/MP3/CASSETTE et autres appareils ayant ici des sorties ligne.

**2. Entrée USB SANS FIL\*** – Relie le récepteur USB numérique sans fil Samson Stage XPD1 disponible en option à cette entrée. Le récepteur sans fil tire son alimentation du XP1000, et donc, l'alimentation électrique supplémentaire est inutile. L'entrée WIRELESS (sans fil) est acheminée vers le réglage de LEVEL (niveau) de la voie 4.

**3. Commutateurs MIC/LINE (voies 1 à 4)** - La MIC fait passer le gain des deux jacks d'entrée au niveau de MIC. La position LINE réduit le gain des deux prises jack à partir de 26 dB jusqu'au niveau ligne.

**4. Sélecteur LIMIT/COMP** - Réglez le sélecteur LIMIT/COMP sur la position COMP pour appliquer une compression ou le régler sur la position LIMIT pour appliquer une limitation.

Les compresseurs servent à régler la gamme dynamique d'un signal, ce qui offre divers avantages comprenant le nivellement d'un signal et l'amplification de l'intensité sonore d'une sonorisation à nommer.

\* Le connecteur USB est réservé au récepteur Stage XPD1. Ce connecteur n'est pas conçu pour recharger les smartphones, les tablettes ni des dispositifs analogues.

# Disposition de la console de mixage du XP1000

Un Limiteur est une forme particulier de compresseur configurée pour prévenir les crêtes et pour offrir une protection générale contre les surcharges.

## 5. Boutons de réglage de l'égaliseur

**HAUTE Fréquence** – Le bouton HIGH règle la valeur des aigus appliquée à chaque voie. La réponse dans les hautes fréquences est plate lorsque ce bouton est au centre (à midi). Tournez-le vers la droite ou la gauche pour accentuer ou atténuer de +/- 15 dB les fréquences supérieures à 10 kHz.

**BASSE Fréquence** – Le bouton LOW règle la valeur des graves appliquée à chaque voie. La réponse dans les basses fréquences de la voie est plate lorsque ce bouton est au centre (à midi). Tourner le bouton vers la droite accentuera la réponse basses fréquences de la voie, au-dessous de 100 Hz, de 15 dB ; à l'inverse, le tourner vers la gauche atténuera la réponse basses fréquences de 15 dB.

## 6. Sélecteur EFFECTS - Servez-vous du sélecteur EFFECTS pour ajouter un effet à une entrée Mic ou Ligne sur l'une des quatre premières voies d'entrée, quelle qu'elle soit. Le témoin EFFECTS s'allume en VERT lorsque le sélecteur EFFECTS de la voie est sur ON.

## 7. Boutons LEVEL - Ce bouton règle le niveau d'ensemble de la voie d'entrée.

**REMARQUE :** Pour atténuer le bruit, positionnez au minimum les réglages de LEVEL (Niveau) sur l'une des voies inutilisées.

## 8. Jacks d'Entrée de Voies Stéréo (voies 5/6, 7/8, 9/10) - Pour les entrées stéréo, utilisez l'entrée L pour relier la voie de gauche et l'entrée R pour relier la voie de droite. Servez-vous de ces entrées pour brancher des micros à haute impédance, des synthétiseurs, des batteries, des lecteurs MP3, platines CD, magnétophones ou tout autre dispositif à entrée de ligne. Le XP1000 présente des connecteurs de casque ¼", de casque 1/8" et RCA.

## 9. Jacks de SORTIE MONITOR - Le signal présent sur les jacks de SORTIE MONITOR est envoyé depuis le bouton de réglage de niveau MONITOR, alimenté par les voies d'entrée. Le réglage MASTER n'a aucun effet sur le signal de SORTIE MONITOR. Cette sortie peut être utilisée pour envoyer le mix vers les enceintes amplifiées pour les utiliser comme enceintes de monitoring de scène ou comme enceintes de sonorisation supplémentaires pour étendre la couverture du système.

## 10. Jacks de SORTIE REC - Cette sortie sert à envoyer le mix principal à un appareil enregistreur externe. Le signal de ce connecteur est le signal du bus Gauche/Droit avant qu'il ne passe par le réglage de niveau MASTER. Le niveau de sortie nominale est de -10 dBV et l'impédance de 600 ohms.

## 11. Jacks de SORTIE ENCEINTES - Deux jacks de sortie alimentés de casque de ¼" servent à brancher les enceintes gauche et droite. Branchez les enceintes à l'aide des câbles d'enceintes joints à la livraison.

**ATTENTION !** La charge d'impédance totale de chaque côté de l'amplificateur ne doit pas être inférieure à 4 Ohms. Ne pas relier d'enceintes supplémentaires à la console de mixage/l'amplificateur du XP1000.

## 12. Entrée AC (secteur) – Branchez ici le gros câble de secteur CEI à prise de terre joint à la livraison.

# Disposition de la console de mixage du XP1000

13. **Interrupteur POWER** - A l'aide de l'interrupteur Marche/Arrêt (POWER), mettre le XP1000 en marche ou à l'arrêt. Il s'allume en rouge lorsque l'appareil est sur MARCHE et qu'il est alimenté en courant.
14. **Sélecteur SPEECH/MUSIC** - Le sélecteur SPEECH/MUSIC sert à modifier la réponse en fréquence globale, ou contour sonore, de la sono XP1000. Si vous vous en servez principalement pour la musique, enfoncez le sélecteur pour choisir la courbe de réponse MUSIC. Si vous vous en servez principalement pour le discours parlé, laissez le sélecteur en position haute pour choisir la courbe de réponse PAROLE.
15. **Témoin d'Appariement** - Affiche le statut *Bluetooth* du système XP1000.
16. **Bouton d'Appariement** - Appuyez sur ce bouton afin d'apparier un dispositif audio *Bluetooth* en mode Découverte.
17. **Bouton de réglage MONITOR** - Le réglage de niveau MONITOR (Monitoring) sert à régler le niveau global envoyé à la SORTIE DE MONITORING.
18. **Sélecteur du Programme d'Effets (PROG)** - Ce bouton sert à sélectionner l'un des 16 programmes d'effets 24 bits du DSP.
19. **Bouton d'Envoi d'Effets SEND** - Le bouton SEND sert à régler la quantité totale d'effets ajoutés à un canal dont le bouton EFFECTS (voir n° 6) est enfoncé.
20. **Bouton MASTER** - Le bouton de volume MASTER (volume principal) règle le niveau de sortie global. Ce bouton détermine le niveau final du signal de sortie. Les signaux partant de l'ensemble des dix voies sont acheminés ici immédiatement avant d'être réacheminés vers les amplificateurs de puissance intégrés et les jacks de sortie de haut-parleurs Gauche et Droit (voir #11).
21. **Indicateurs LED METER** - Cet indicateur à barres à six segments donne le niveau de sortie du XP1000. Pour un rapport signal/bruit optimum, positionner le réglage de VOLUME de telle sorte que le matériau du programme soit habituellement situé entre +3 et +6 VU, avec des excursions occasionnelles, mais non permanentes, vers le segment "LIMITER" (Limiteur) rouge.
22. **Indicateur READY** - Cet indicateur s'allumera en mettant sur Marche l'interrupteur Marche/Arrêt alors que le dispositif est prêt à faire passer des signaux audio.
23. **Interrupteur PHANTOM** - Le XP1000 est équipé d'une alimentation fantôme embarquée pour faire fonctionner les micros à condensateur. Lorsque cet interrupteur est enclenché, le témoin LED s'allumera pour signaler que l'alimentation fantôme est présente sur les préamplis des micros.  
**REMARQUE IMPORTANTE** : Pour éviter un fort claquement, bien réduire le réglage de niveau PRINCIPAL (MASTER) avant de brancher ou de débrancher les câbles mic lorsque l'alimentation fantôme est activée.

# Appariement avec un dispositif Bluetooth®

**Bluetooth®** est une technologie de communication sans fils permettant de connecter toute une série de dispositifs. Le XP1000 utilise *Bluetooth* pour lire des morceaux de grande qualité acoustique depuis un dispositif *Bluetooth*, et ce sans utiliser de câbles. Si vous souhaitez utiliser votre dispositif avec le XP1000, vous devez préalablement l'apparier.

1. Réduire tous les réglages de NIVEAU (LEVEL) à fond en les mettant à **0**.
2. Lorsque le XP1000 et votre dispositif *Bluetooth* sont en marche; appuyez sur la touche d'appariement (PAIR) sur le panneau supérieur de la console de mixage du XP1000 pour que votre enceinte soit détectée. Le témoin Bluetooth bleu clignotera lentement.
3. Dans les paramètres de votre dispositif *Bluetooth*, activez l'option "détecter les dispositifs disponibles".
4. Choisissez le dispositif "Samson XP1000" dans la liste des dispositifs *Bluetooth*.
5. Si votre appareil demande d'entrer une clé d'accès, entrez 0000 (quatre zéros) et appuyez sur OK. Certains dispositifs peuvent vous demander d'accepter la connexion.
6. Une fois la connexion établie entre le XP1000 et votre appareil, l'indicateur *Bluetooth* se mettra à clignoter rapidement en bleu.
7. L'enceinte du XP1000 indique que l'appariement a été effectué lorsque le témoin bleu cesse de clignoter pour s'allumer en continu. Vous pouvez à présent passer un signal audio de votre dispositif sur les enceintes du XP1000.
8. Augmentez le volume de votre dispositif *Bluetooth*, jouez un morceau, puis augmentez doucement le NIVEAU du canal 9/10 BLUETOOTH du XP1000 jusqu'à ce que vous ayez atteint le niveau recherché.

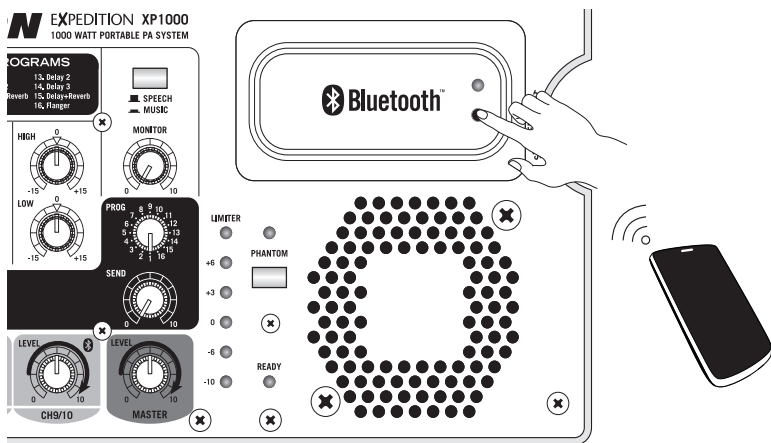

# Installation du XP1000

Sortez tous les composants du système du carton de livraison et conservez tous les emballages pour le cas où vous auriez à renvoyer votre appareil au S.A.V.

Retirez la console de mixage en faisant tourner la vis quart-de-tour en sens horaire vers la position RELEASE (LIBERATION).

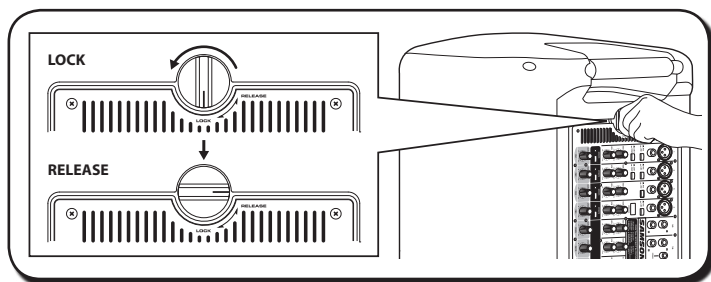

Tenez bien la console de mixage avec soin pour la retirer de l'enceinte.

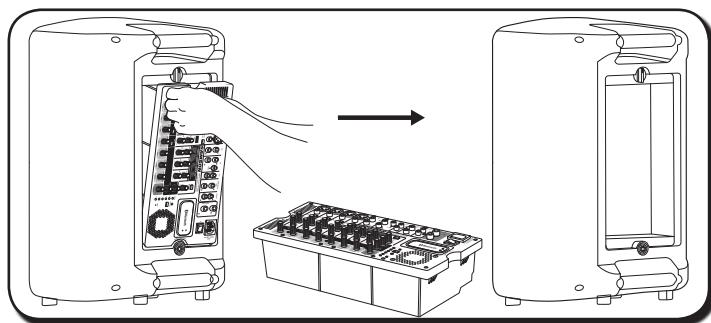

Retirez le cache du compartiment à accessoires en tournant la vis quart de tour en sens inverse horaire vers la position RELEASE (LIBERATION), puis retirez les câbles d'enceintes ci-joints.

Remettez en place le panneau des accessoires en alignant le bas du panneau sur les fentes. Vérifiez que la vis quart-de-tour est bien sur RELEASE (LIBERATION) ; ensuite, fermez le panneau et tournez la vis quart-de-tour en sens horaire sur LOCK (VERROUILLAGE).

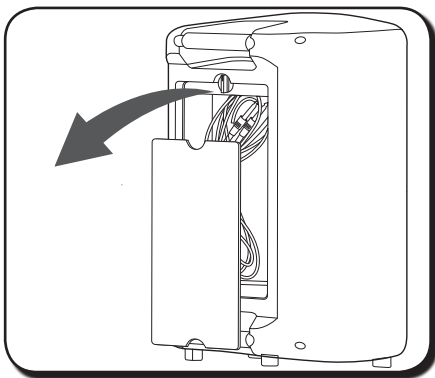

# Installation du XP1000

Posez les enceintes par terre ou sur des pieds.

Pour une couverture sonore maximale, le XP1000 peut être utilisé avec une embase standard d'enceinte de 1 $\frac{3}{8}$ ". Essayez autant que possible d'installer l'enceinte pour qu'elle soit au-dessus de la tête des auditeurs. Faites attention à ce que l'enceinte soit placée sur une surface stable pour éviter les chutes. Lorsque vous posez l'enceinte à même le sol ou lorsque l'enceinte se trouve plus bas que les auditeurs, recourez à la position d'angle de surveillance du XP1000 qui permet de projeter le son vers le haut, vers les auditeurs.

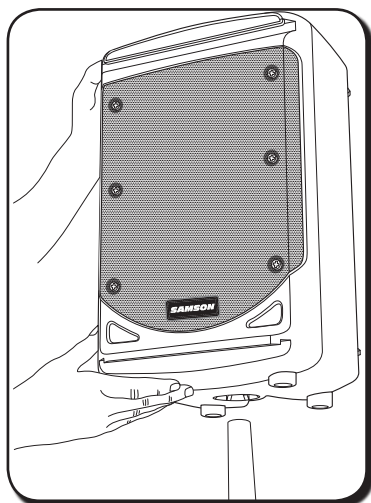

En vous servant d'un des câbles d'enceinte joints à la livraison, reliez la SORTIE D'ENCEINTE GAUCHE de la console de mixage au connecteur d'entrée de l'enceinte gauche. Ensuite, servez-vous du deuxième câble d'enceinte joint à la livraison pour relier la SORTIE D'ENCEINTE DROITE au connecteur d'entrée de l'enceinte droite.

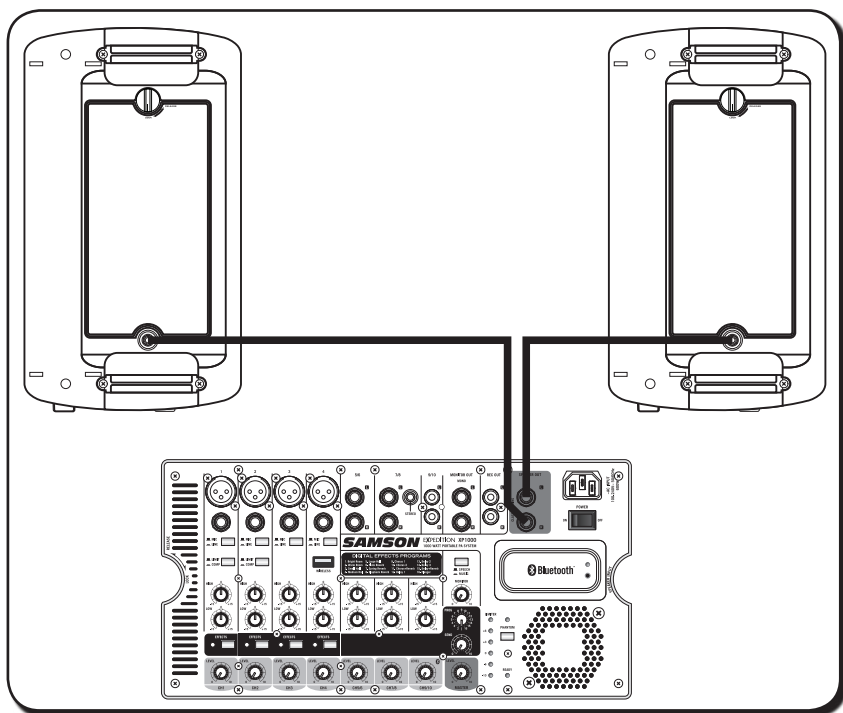



# Configuration rapide

1. Vérifiez que l'interrupteur Marche/Arrêt du XP1000 est bien sur ARRÊT.
2. Si les enceintes ne sont pas connectées, raccordez les fils des enceintes comme indiqué au paragraphe précédent
3. Tournez chacun des réglages de NIVEAU de voie et de volume PRINCIPAL (LEVEL et MASTER) à fond sur "0".
4. Ensuite, branchez une extrémité du câble d'alimentation ci-joint à l'entrée de courant de la table de mixage du XP1000 et l'autre sur une prise de secteur à prise de terre.
5. Branchez vos micros au moyen de câbles XLR standard, vos instruments au moyen de câbles téléphoniques 1/4" (6,35 mm), et le lecteur MP3 par un câble de 1/8" (3,175 mm) dans les jacks correspondants de la table de mixage.

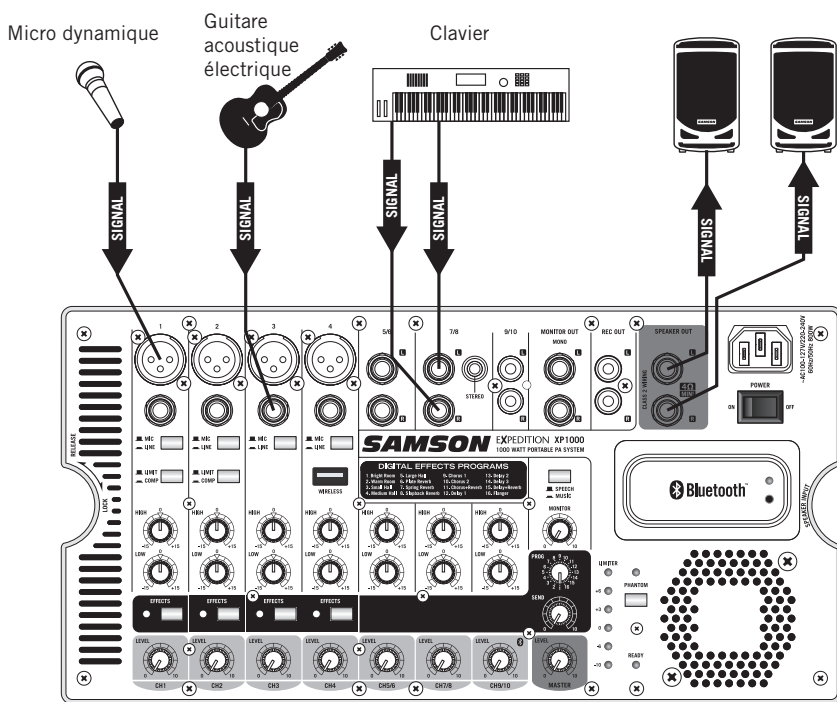

6. Mettez en marche tous les équipements raccordés au XP1000, puis mettez sur MARCHE l'interrupteur Marche/Arrêt du XP1000.
7. Augmentez le réglage de niveau de volume PRINCIPAL (MASTER) jusqu'à mi-course sur "5".
8. Commencez à parler ou à jouer d'un instrument sur la voie 1 tout en faisant varier lentement le réglage de NIVEAU (LEVEL) jusqu'à ce que le niveau désiré soit atteint. Faites de même pour chaque voie que vous utilisez.

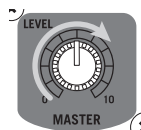

## Configuration rapide du XP1000

- Si vous remarquez que le témoin LIMITEUR (LIMITER) s'allume en continu, réduire le volume PRINCIPAL (MASTER) pour que le témoin ne s'allume qu'occasionnellement lorsque les morceaux sont forts.
- Pour donner de la profondeur au mélange ou lisser les voix, vous pouvez appliquer des effets comme la réverbération sur les voies 1 à 4. Pour ce faire, appuyez sur le bouton EFFECTS de la (des) voie(s) à laquelle (auxquelles) vous voudriez ajouter l'effet.
- Montez lentement le bouton d'ENVOI des effets (SEND) jusqu'à obtenir le son recherché.
- Pour modifier la caractéristique tonale du signal, vous pouvez ajuster les réglages de LOW (graves) et HIGH (aigus). Si vous trouvez le signal audio trop lourd, vous voudrez peut-être réduire le réglage de LOW (graves). Si vous estimez que le signal audio est terne, vous pouvez augmenter le réglage de HIGH (aigus). Il n'y a pas de bonne ni de mauvaise méthode pour égaliser un son. Vous devrez écouter pour savoir quel est l'effet acoustique du mélange dans la salle et affiner le réglage à votre convenance.

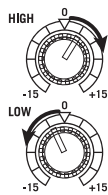

## Pour appliquer des effets

Le XP1000 présente des effets numériques 24 bits intégrés de qualité supérieure que vous pouvez ajouter aux voies 1 à 4. Vous pouvez utiliser des effets comme la temporisation ou la réverbération pour améliorer les voix ou l'ambiance au mixage en suivant les phases ci-dessous :

1. Branchez un micro ou un instrument sur la voie désirée, puis réglez le volume et l'égaliseur à votre convenance.
2. Utilisez le sélecteur de Programme de Réverbération pour choisir l'un des dix effets numériques incorporés.

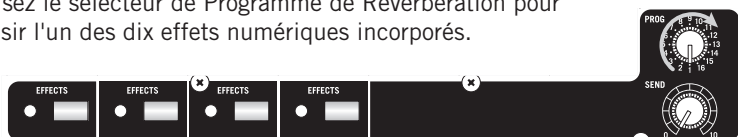

3. Appuyez sur le bouton EFFECTS de la voie à laquelle vous voulez ajouter l'effet numérique.



4. Une fois que vous avez sélectionné la ou les voie(s) à laquelle (auxquelles) vous voulez ajouter des effets à l'aide du bouton EFFECTS de la voie, augmentez le réglage du niveau principal d'ENVOI des effets (SEND) pour appliquer la valeur de l'effet désiré.



## Éviter l'effet Larsen

Le Larsen est ce bruit strident et désagréable qui se produit lorsque le son de l'enceinte est capté par le micro. Le son est alors réamplifié dans l'enceinte, et ainsi de suite. Suivez ces étapes pour minimiser le risque d'effet Larsen :

- Évitez d'orienter le micro en direction des enceintes. En général, il est recommandé de placer le micro derrière l'enceinte afin de profiter des caractéristiques directionnelles de l'enceinte et du micro.
- Éloignez le micro le plus possible des enceintes pour qu'il y ait une isolation entre l'enceinte et le micro, ce qui vous permettra d'augmenter la sortie du XP1000.
- Placez le micro le plus près possible de la source sonore pour que le micro capte plus de sons directs, ce qui vous permettra de réduire le contrôle du gain d'entrée du micro.
- Réduisez le NIVEAU PRINCIPAL (MASTER LEVEL) du système XP1000.

## Systeme sans fil de scene XPD1 (en option)

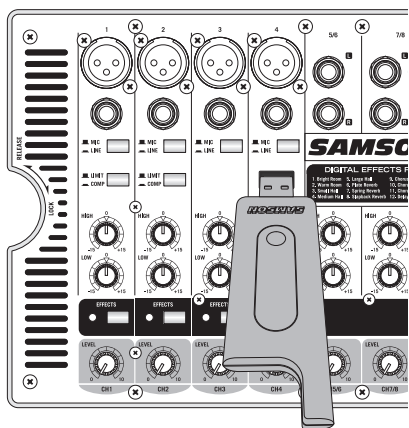

Branchez le récepteur à port USB RXD1 dans le jack USB de Voie 4 marqué WIRELESS (SANS FIL).

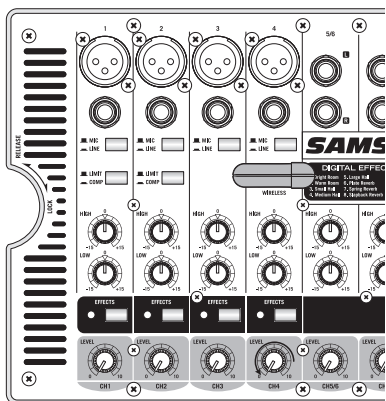

Tournez à fond en sens inverse horaire le bouton de NIVEAU de Voie 4 situé sur le XP1000 jusqu'à 0, puis mettez l'interrupteur MARCHÉ/ARRÊT (POWER) du XP1000 sur MARCHÉ.

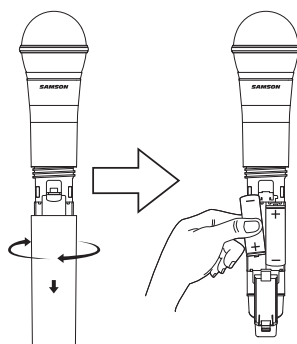

Sur l'émetteur portable sans fil, dévissez la partie inférieure du micro en la faisant tourner dans le sens inverse horaire, puis faites-la coulisser pour la disjoindre. Introduisez un jeu de piles AA (LR6) neuves dans le logement à piles de l'émetteur, en veillant à bien respecter les repères de polarité, puis remettez le cache en place.

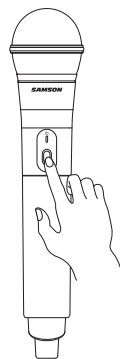

Mettez l'émetteur en Marche en appuyant sur l'interrupteur Marche/Arrêt et en le maintenant enfoncé ; le témoin LED s'allumera en orange.

## Système sans fil de scène XPD1 (en option)

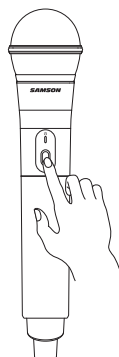
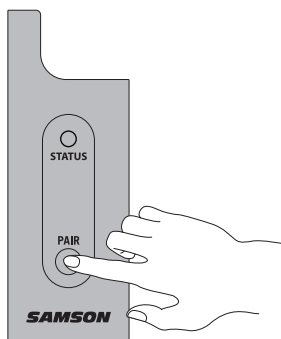

Si l'émetteur et le récepteur portatifs n'ont pas été auparavant appariés, appuyez sur le bouton du récepteur RXD1 et maintenez-le enfoncé sur plus de 5 secondes jusqu'à ce qu'il se mette à clignoter.

Appuyez sur le bouton Marche/Arrêt de l'émetteur portable et maintenez-le enfoncé plus de 5 secondes. Ceci fera passer les deux éléments en mode Appariement. Une fois que l'émetteur et le récepteur communiquent et se synchronisent, les témoins LED des deux appareils s'allumeront en continu et seront prêts à fonctionner.

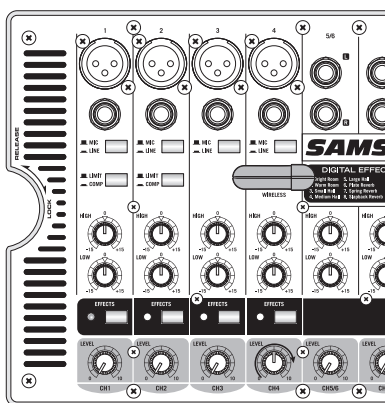

Augmentez le réglage du NIVEAU PRINCIPAL (MASTER LEVEL), puis parlez ou chantez dans le micro à un niveau normal sur scène en augmentant le réglage de NIVEAU de la Voie 4 jusqu'à ce que vous parveniez au niveau désiré.

Si vous entendez une distorsion, contrôlez le témoin LED du LIMITEUR. S'il est allumé en rouge, réduisez le NIVEAU (LEVEL) de la voie 4 sur le XP1000 jusqu'à ce qu'il ne s'allume plus que par moments pendant les sons puissants. Si vous entendez toujours une distorsion, dévissez le corps du micro et servez-vous du tournevis en plastique joint à la livraison pour tourner lentement le réglage du Gain de l'émetteur HXD1 en sens inverse horaire jusqu'à ce que la distorsion disparaisse.

A l'inverse, si vous entendez un faible signal plein de bruit au volume désiré (le réglage SANS FIL du XP1000 étant à fond en sens horaire), servez-vous du tournevis en plastique joint à la livraison pour tourner lentement le réglage du Gain de l'émetteur HXD1 en sens horaire en attendant que le signal atteigne un niveau acceptable.

# Les branchements du XP1000

Il existe différents moyens d'interfacer le XP1000 pour qu'il prenne en charge toute une gamme d'applications. Le XP1000 est équipé d'entrées et de sorties symétriques ; il est donc possible de connecter des signaux symétriques et asymétriques.

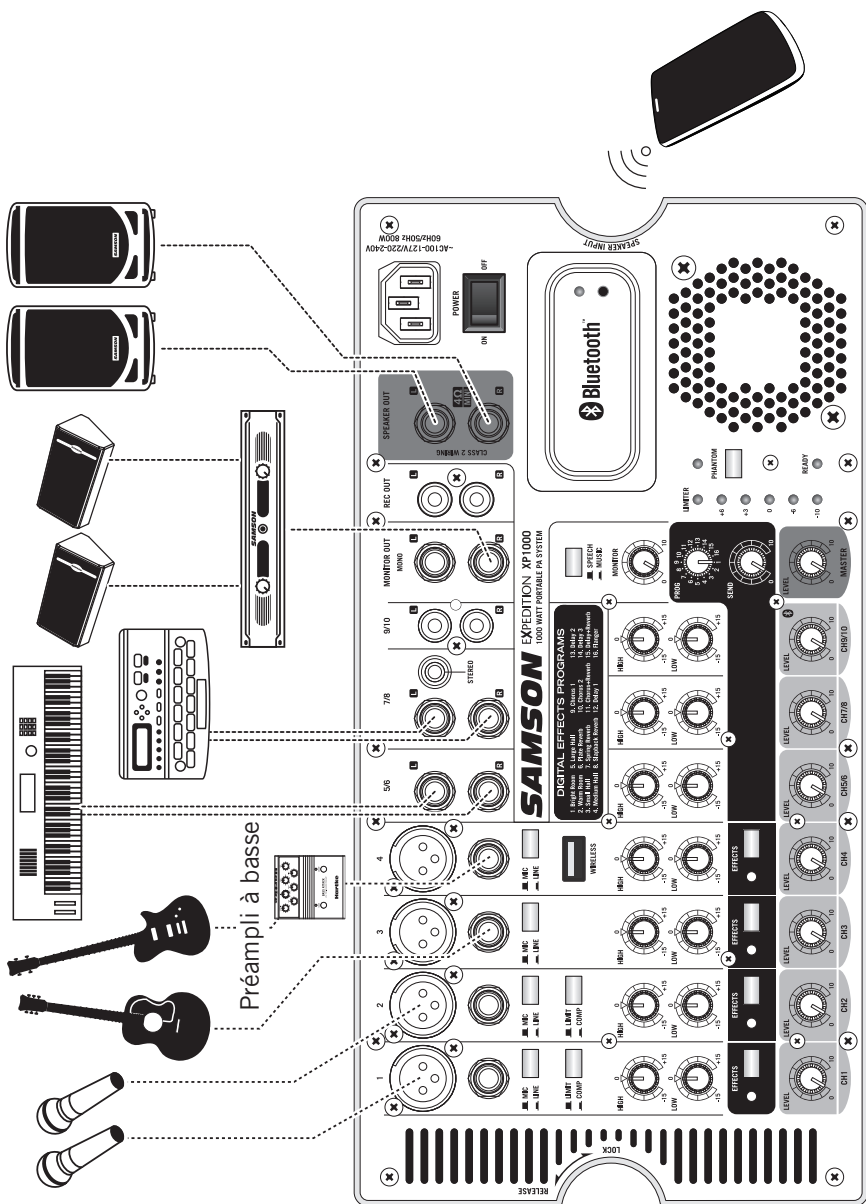

# Guide de câblage

## Connecteur ¼" asymétrique

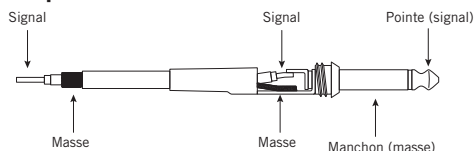

## Connecteur TRS ¼" symétrique

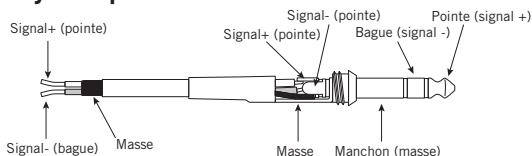

## Connecteur XLR symétrique

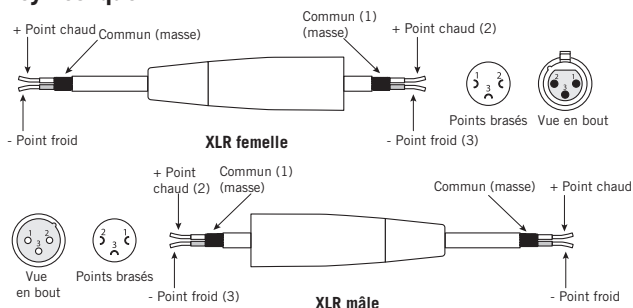

## Connecteur stéréo TRS 3,5 mm

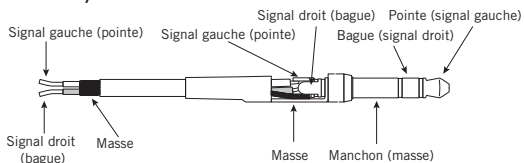

## Connecteur RCA

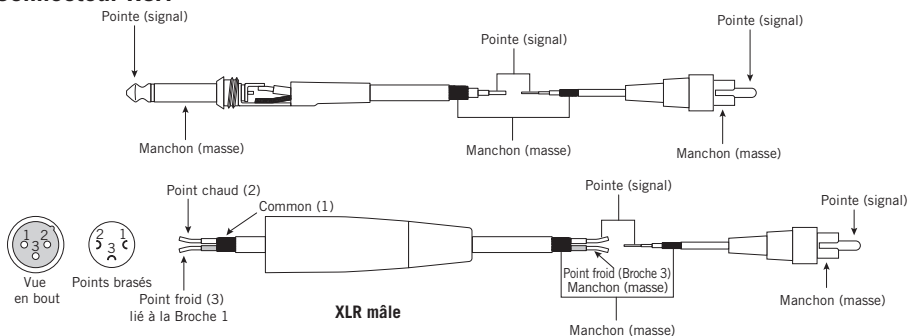

ENGLISH

FRANÇAIS

DEUTSCHE

ESPAÑOL

ITALIANO

# Caractéristiques techniques

Amplificateur		
Puissance (0,5% THD à 1 KHz)	1000 W à 4 Ω (500 W par voie) en pointe	
	500 W à 4 Ω (250 W par voie) en moyenne	
Réponse en fréquence	20 Hz - 20 kHz	
Puissance absorbée	Courant de secteur en entrée 100 V~240 V, 50/60 Hz 800 W	
Enceintes		
Basse fréquence	Capteur de graves de 10" (25,4 cm)	
Haute Fréquence	Cône d'aigus de 1"	
Table de mixage		
Entrées	XLR, ¼" symétrique, RCA, stéréo de 3,5 mm, USB sans fil	
Sorties	¼" Sortie de MONITORING, ENREGISTREMENT RCA, Sortie d'enceinte ¼"	
Niveau de sortie maximum (0,5% T.H.D à 1 KHz)	+22 dBu (MONITORING gauche/droite) @10 KΩ +14 dBu (Enreg.) @10 KΩ	
Alimentation fantôme	+15 V=, tension fantôme fixe	
Egaliseur des voies d'entrée	Haut	par paliers de 10 kHz ±15 dB
	Bas	par paliers de 100 Hz ±15 dB
Sélecteur Speech/Music	167 Hz, 3 dB/octave	
Témoins	Niveau à 5 points, LIMITER, PHANTOM, READY, EFFECTS	
Bluetooth®	Bluetooth 3.0 A2DP	
Dimensions et poids		
Dimensions	22.7" x 11.9" x 22" (l x p x h)	
	577 mm x 301 mm x 560 mm (l x p x h)	
Poids	52,8 lb / 24 kg	

*Chez Samson, nous améliorons nos produits en permanence, certaines images et spécifications sont donc susceptibles de changer sans notification préalable.*



# Schéma synoptique

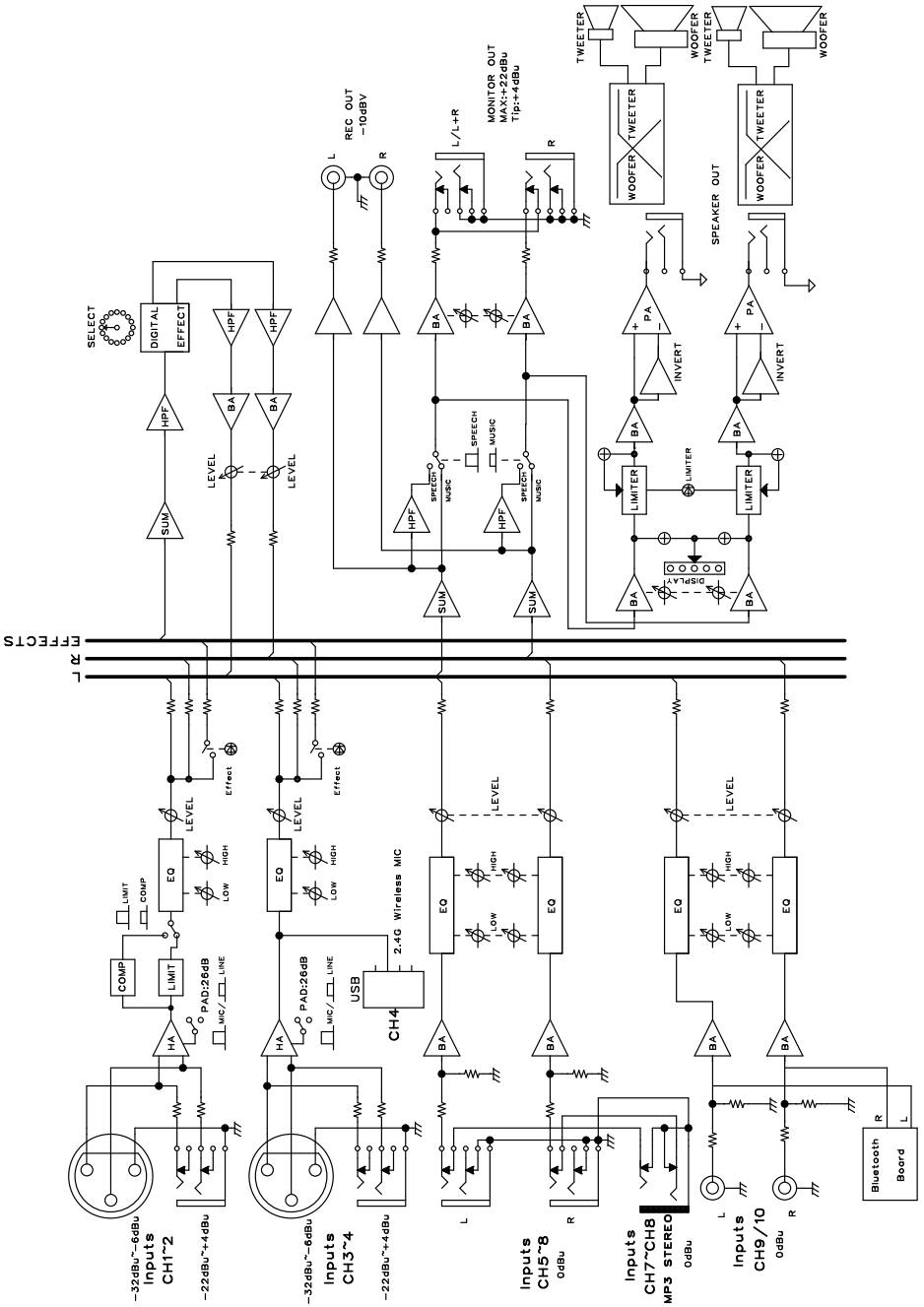

Das Wort *Bluetooth*®, und die Logos sind eingetragene Marken der Bluetooth SIG, Inc. und jegliche Nutzung dieser Zeichen seitens der Samson Technologies ist lizenziert.. Andere Handelsmarken und Handelsnamen sind Eigentum der jeweiligen Besitzer.

# Wichtige Sicherheitsinformationen



GEFAHR EINES  
ELEKTRISCHEN SCHLAGS,  
NICHT ÖFFNEN

WARNUNG: UM DAS RISIKO EINES ELEKTRISCHEN SCHLAGS ZU REDUZIEREN ÖFFNEN SIE NICHT DIE HINTERE ABDECKUNG, DA KEINE VOM BENUTZER ZU WARTENDEN TEILE VORHANDEN SIND. ÜBERGEBEN SIE DAS GERÄT NUR QUALIFIZIERTEM PERSONAL ZUR REPARATUR.



Dieser Blitz mit einem Pfeil als Symbol in einem gleichseitigen Dreieck soll den Benutzer auf das Vorhandensein von «gefährlicher Spannung» im Gehäuse des Produkts hinweisen. Diese Spannung ist unter Umständen groß genug, um ein Risiko für einen elektrischen Schlag darzustellen.



Das Ausrufungszeichen in einem gleichseitigen Dreieck soll den Benutzer in der mit dem Gerät mitgelieferten Dokumentation auf eine wichtige Betriebs- oder Wartungsanweisung hinweisen.



Wenn Sie das Produkt entsorgen möchten, geben Sie es nicht in den Hausmüll. In Übereinstimmung mit der Gesetzgebung existiert ein separates Sammelsystem für elektrische und elektronische Produkte. Diese Gesetze fordern eine angemessene Behandlung, Verwertung und Wiederaufbereitung solcher Geräte.

Private Haushalte in den 28 Mitgliedsstaaten der EU, in der Schweiz und Norwegen können ihre elektronischen Produkte kostenlos an eine Sammelstelle oder den Händler abgeben (wenn Sie ein ähnliches Produkt wieder erwerben).

Verbraucher in Ländern, die nicht oben genannt werden, kontaktieren bitte ihre lokalen Behörden, um Informationen über eine korrekte Entsorgung zu erhalten.

Sie werden so sicherstellen, dass Ihr Produkt der notwendigen Behandlung, Verwertung und Wiederaufbereitung unterzogen wird und eventuelle negative Auswirkungen auf die Umwelt und die Gesundheit vermieden werden.

# Wichtige Sicherheitsinformationen

1. Lesen Sie diese Anweisungen.
  2. Bewahren Sie diese Anweisungen auf.
  3. Beachten Sie alle Warnungen.
  4. Folgen Sie allen Anweisungen.
  5. Benutzen Sie das Gerät nicht in der Nähe von Wasser.
  6. Reinigen Sie es nur mit einem trockenen Tuch.
  7. Verschließen Sie keine Ventilationsöffnungen. Installieren Sie das Gerät gemäß den Anweisungen des Herstellers.
  8. Installieren Sie es nicht in der Nähe von Wärmequellen wie Radiatoren, Heizkörpern, Öfen oder anderen Geräten (einschließlich Verstärker), die Hitze erzeugen.
  9. Umgehen Sie nicht die Sicherheitsfunktion des polarisierten oder geerdeten Steckers. Ein polarisierter Stecker besteht aus zwei Flachkontakten, wobei einer breiter ist als der andere. Ein Stecker mit Erdung besteht aus zwei Flachkontakten und einem dritten runden Erdungsstift. Der breite Flachkontakt und der Erdungsstift werden aus Sicherheitsgründen integriert. Wenn der mitgelieferte Stecker nicht in Ihre Steckdose passt, bitten Sie einen Elektriker, die obsoletere Steckdose auszutauschen.
  10. Schützen Sie das Stromversorgungskabel davor, dass man darauf tritt und dass es geknickt wird, vor allem an den Steckern, Buchsenteilen und an den Punkten, an denen das Kabel aus dem Gerät kommt.
  11. Benutzen Sie nur die vom Hersteller spezifizierten Zubehörteile.
  12. Benutzen Sie nur Wagen, Ständer, Stative, Halter oder Tische, die vom Hersteller angegeben werden oder passend zum Gerät
- erhältlich sind. Wenn ein Wagen eingesetzt wird, sollten Sie vorsichtig sein, wenn Sie den Wagen und das Gerät bewegen, um Verletzungen durch Umkippen zu vermeiden.
13. Ziehen Sie den Stecker des Geräts bei Gewittern oder wenn es längere Zeit nicht benutzt wird aus der Steckdose.
  14. Übergeben sie das Gerät zur Reparatur nur qualifiziertem Personal. Wenn das Gerät in irgendeiner Weise beschädigt wurde, zum Beispiel wenn das Stromversorgungskabel oder der Stecker beschädigt sind, Flüssigkeit ausgelaufen ist oder ein Objekt in das Gerät gefallen ist oder das Gerät Regen oder Feuchtigkeit ausgesetzt wurde, es nicht normal funktioniert oder gefallen ist, muss es von einer Fachkraft werden.
  15. Dieses Gerät darf nicht Wasserspritzern oder einem Wasserstrahl ausgesetzt werden und es darf keine Vase oder ein mit Wasser gefülltes Objekt auf das Gerät gestellt werden.
  16. Achtung - um einen elektrischen Schock zu vermeiden, muss der breite Flachkontakt vollkommen in die breite Buchse eingeführt werden.
  17. Bitte achten Sie darauf, dass die gesamte Umgebung um das Gerät gut gelüftet ist.
  18. Um Verletzungen zu vermeiden muss das Gerät sicher am Ständer in Übereinstimmung mit den Installationsanweisungen montiert werden.
  19. **WARNUNG:** Die Batterie (Batterie oder Batterien oder Batteriepaket) darf keiner Hitze etwa Sonneneinstrahlung, Feuer oder ähnlichen Einwirkungen ausgesetzt werden.
  20. **ACHTUNG:** Wenn die Batterie nicht korrekt ausgetauscht wird, besteht Explosionsgefahr. Nur durch denselben oder äquivalenten Batterietyp ersetzen.



# Wichtige Sicherheitsinformationen

## FCC Hinweis

1. Dieses Gerät entspricht Teil 15 der FCC Bestimmungen. Der Betrieb unterliegt folgenden beiden Bedingungen:
  - (1) Dieses Gerät darf keine schädigenden Störungen verursachen, und
  - (2) Dieses Gerät muss alle empfangenen Störungen vertragen, einschließlich Störungen, die unerwünschte Funktionen verursachen können.
2. Änderungen oder Modifikationen, die nicht ausdrücklich von der Institution genehmigt wurden, die für die Konformität mit den geltenden Verordnungen verantwortlich ist, können zum Verlust der Betriebserlaubnis des Geräts führen.

## FCC Erklärung

Dieses Equipment wurde getestet und entsprechend der FCC Regelungen, Teil 15, als mit der Class B Digital Device Grenzen konform eingestuft. Diese Grenzen wurden festgelegt, um einen angemessenen Schutz gegen gefährliche Interferenzen in einer Haushalts-Umgebung zu bieten.

Dieses Equipment generiert, benutzt und kann Radiofrequenzen ausstrahlen und, wenn nicht entsprechend der Anweisungen installiert, kann es schädliche Interferenzen bei Radio-Kommunikationsgeräten hervorrufen. Bei keiner Installation können Störungen jedoch völlig ausgeschlossen werden. Wenn das Equipment starke Interferenzen bei Radio- und Fernseh-Equipment hervorrufft, was durch Aus- und Einschalten des Equipments geprüft werden kann, wird dem Benutzer empfohlen, die Störungen durch eine oder mehrere der folgenden Maßnahmen zu unterbinden:

- Die Position oder die Richtung der Empfängerantenne ändern.
- Den Abstand zwischen Equipment und Receiver erhöhen.
- Das Equipment mit einer Steckdose eines anderen internen Kreises verbinden als den, mit dem der Empfänger verbunden ist.
- Fragen Sie Ihren Händler oder bitten Sie einen erfahrenen Radio- und Fernstechniker um Hilfe

## RF Warnhinweis

Das Gerät wurde geprüft, ob es der allgemeinen Anforderungen für RF Beeinflussungen entspricht.

Das Gerät kann uneingeschränkt als tragbares Gerät eingesetzt werden.

Dieses Gerät entspricht RSS-310 der Industrie Kanadas. Der Betrieb unterliegt den Bedingungen, dass dieses Gerät keine gefährlichen Störungen verursacht.

# CE0700

---

# Inhalt

Einführung. . . . .	51
Funktionen . . . . .	52
XP1000 Mixer Layout . . . . .	53
Verbindung mit einem Bluetooth® Gerät. . . . .	56
Einstellen des XP1000 . . . . .	57
Kurze Betriebsanleitung . . . . .	59
Effekte verwenden . . . . .	61
Vermeiden von Rückkopplungen. . . . .	61
Kabelloses Stage XPD1 System (Optional) . . . . .	62
XP1000 Anschlüsse . . . . .	64
Anschlussanleitung. . . . .	65
Spezifikationen. . . . .	66
Blockdiagramm . . . . .	67

# Einführung

Vielen Dank für den Kauf des TRAGBAREN EXPEDITION XP1000 PORTABLE PA SYSTEMS von Samson! Das XP1000 bietet eine optimale Balance zwischen hervorragendem Klang und Transportierbarkeit. Das System ist leicht genug, dass es von einer Person getragen werden kann, kann zu einer Einheit zusammengepackt werden. Auf diese Weise ist es erstaunlich einfach, es sogar in dem Kofferraum eines Kleinwagens zu transportieren.

Das XP1000 System besteht aus zwei 2-Wege 10" Lautsprecherboxen, einem 10-Kanal, 1000 Watt Mixer und zwei Lautsprecherkabeln. Der Mixer kann in die Rückseite eines der Lautsprecherboxen gepackt werden und auf der Rückseite des zweiten Gehäuses befindet sich ein Fach für Zubehör, in dem die Lautsprecher- und Stromversorgungskabel aufbewahrt werden können. Die beiden Lautsprecher besitzen unserer einzigartigen Einschieb- und Einrast-Design ausgestattet und können so miteinander verbunden werden, so dass das gesamte System in eine einzige Einheit von der Größe eines Handgepäcks gepackt werden kann.

Der 10-Kanal Mixer kann in der Halterung auf der Rückseite des Lautsprechers oder vom Lautsprecher herausgenommen und als Tischgerät verwendet werden. Er verfügt über 4 Eingänge für den Anschluss von Mikrofonen, sowie drei Eingänge zum Anschluss von Stereo-Signalen, etwa von einem Keyboard oder MP3-Player. Der Mixer ist ebenfalls mit einem integrierten digitalen 24-Bit Effektprozessor ausgestattet, um zu Ihrer Stimme oder zu Instrumenten Effekte in Studioqualität hinzuzufügen. Das XP1000 ist zum Abspielen von Musik ebenfalls mit einer kabellosen Bluetooth® Schnittstelle ausgestattet, um Audio von Ihrem Smart Phone, Tablet oder Computer zu streamen. Der Mixer verfügt ebenfalls über eine robuste Leistung, mit 1000 Watt Gesamtleistung aus dem hocheffizienten, leichten Class-D Verstärkerteil.

Das XP1000 System besitzt ein abgestimmtes Lautsprechersystem mit Dual 2-Wege Gehäuse, mit proprietären 10" Tieftönern und 1" Hochtönern in einem 90° x 60° Horn, wodurch eine breite vertikale Deckung erreicht wird. Um den Sound für ein größeres Publikum zu projizieren, können die XP1000 Lautsprecher dank des integrierten Ständerflanschs auf Standard Lautsprecherständer montiert werden. Das XP1000 wird mit haltbarem, schlagfestem ABS Kunststoff hergestellt, so dass es besonders transporttauglich und zur gleichen Zeit leicht ist.

Die XP1000 ist das perfekte Tool für Ihre Solo Performance, für Proben von Garagenbands, Auftritte bei Cocktail Veranstaltungen, Präsentation, Vorträge oder das Klassenzimmer geeignet. Auf diesen Seiten werden Sie eine detaillierte Beschreibung der Eigenschaften und Funktionen sowie Anweisungen zur Einstellung und Nutzung des XP1000 PA Systems und eine vollständige Liste seiner Funktionen und Eigenschaften finden.

Wir empfehlen Ihnen, die folgenden Daten sowie eine Kopie der Kaufquittung gut aufzubewahren.

Seriennummer: \_\_\_\_\_

Kaufdatum: \_\_\_\_\_

Name des Händlers: \_\_\_\_\_

Mit der richtigen Pflege und Wartung werden Sie Ihr XP1000 viele Jahre lang problemlos einsetzen können. Falls der Lautsprecher je eine Reparatur benötigen sollte, ist eine Return Authorization (RA) Nummer [Rücksende-Genehmigungsnummer] erforderlich, bevor Sie Ihr Gerät an die Samson schicken. Ohne diese Nummer wird das Gerät nicht angenommen. Bitte rufen Sie Samson unter 1-800-3SAMSON (1-800-372-3726766) an und erbitten Sie eine RA Nummer, bevor Sie die Einheit einschicken. Bitte bewahren Sie das originale Verpackungsmaterial auf und schicken Sie das Gerät wenn möglich in der originalen Verpackung ein. Wenn Ihr XP1000 außerhalb der Vereinigten Staaten erworben wurde, kontaktieren Sie bitte Ihren lokalen Händler bezüglich der Details zur Garantie und für Service- und Wartungsinformationen.

# Funktionen

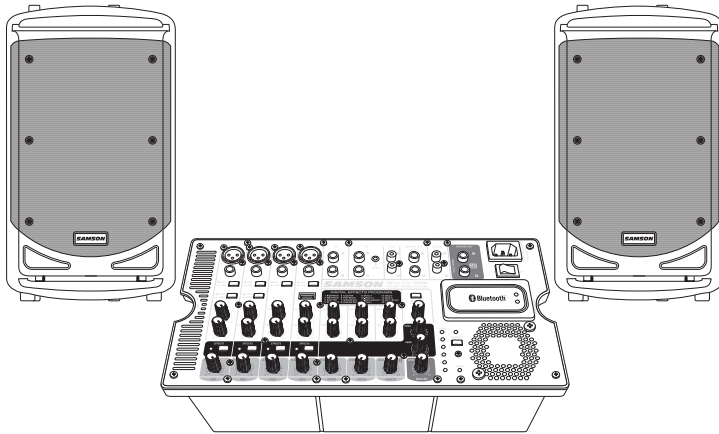

Das Samson Expedition XP1000 ist ein kompaktes, tragbares PA System mit Dual 2-Wege Lautsprechern, Onboard Mixer und einem 1000 Watt Leistungsverstärker. Hier sind einige der wichtigsten Funktionen beschrieben:

- Leicht und so konzipiert, dass Sie alle Teile zusammen zu einer einzigen, leicht zu transportierenden Einheit verbunden werden können.
- Der Mixer wird in einer der Lautsprechergehäuse untergebracht; der andere Schrank verfügt über ein Zubehörfach zur Aufbewahrung von Lautsprecherkabeln, Mikrofonen, usw.
- Die Lautsprecher sind abgestimmte 2-Wege Bassreflex Gehäuse mit 10 - Zoll Tieftöner für tiefe Bässe, ergänzt durch 1 -Zoll Hochfrequenz Treiber in einem spezifisch konzipierten Horn mit 60 x 90 Grad Abstrahlwinkel, die einen sauberen, klaren Klang liefern.
- Der leichte integrierte 2 x 500 Watt Leistungsverstärker erzeugt einen kräftigen Stereo Sound.
- Der Mixer des XP1000 kann für die Desktop Nutzung aus dem Lautsprecher genommen werden und Sie können den Seitenständer verwenden, um den Mixer in einem ergonomisch richtigen Winkel aufzustellen. Sie können auch den optional SMS510 Adapter einsetzen, um den Mixer auf einem Mikrofonständer zu montieren.
- Der 10-Kanal Mixer verfügt über vier Mic / Line Eingänge mit dem Sie Mikrofone oder Line Pegel Signale anschließen können, plus drei Stereo Eingänge für den Anschluss von Line Signalen von Keyboards, Drum Maschinen und MP3-Playern.
- Jeder Kanal ist mit Bass- und Höhenregler ausgestattet, so dass Sie den Klang der einzelnen Eingänge anpassen können.
- Um auf den ersten vier Kanälen einen kräftigen Sound zu erstellen, können Sie aus den sechzehn Onboard verfügbaren 24- Bit Digitaleffekten wählen.
- Bluetooth® Connectivity ermöglicht Ihnen das kabellose Streamen von Audioquellen, wie etwa Ihr Smart Phone, Tablet oder Ihr Computer.
- Für zusätzliche Flexibilität hat der Mixer des XP1000 Systems einen Monitor Ausgang. Darüber können Sie externe Aktivlautsprecher oder Aktiv Subwoofer anschließen und das System so erweitern.



# XP1000 Mixer Layout

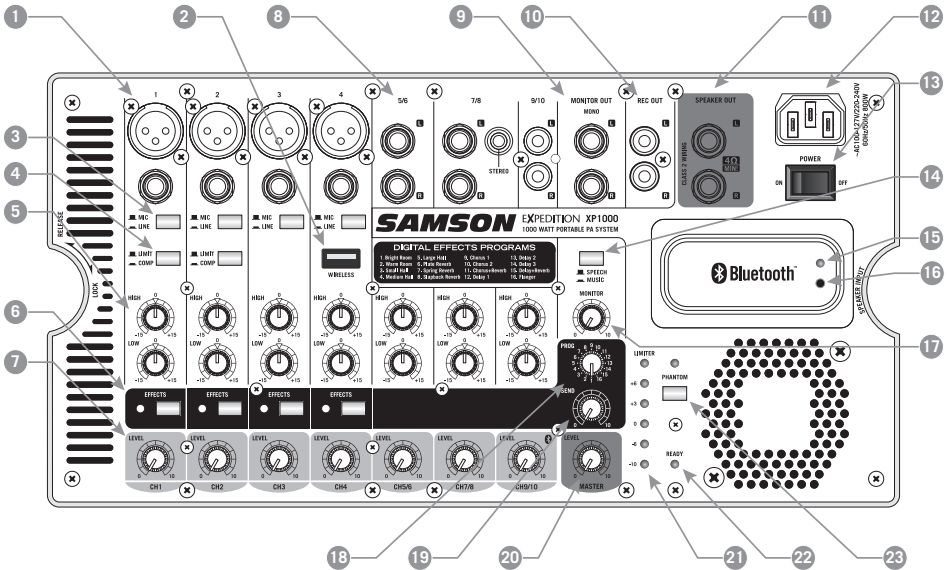

## 1. Kanal Eingangsbuchsen (Kanäle 1-4)

**MIC - XLR Anschluss** - Schließen Sie über die XLR Buchsen Mikrofone mit niedriger Impedanz an den integrierten Mic Vorverstärker des XP1000.

**LINE - V4" Phone Anschluss** - Verwenden Sie diese Vi" Buchsen, um Instrument- oder Audio Quellen mit Line Pegel Signalen an das XP1000 anzuschließen. Sie können die Ausgänge von aktiven akustischen Gitarren Pickups, Keyboards, Drum Maschinen, CD / MP3 / TAPE Player und andere Geräte mit Line Pegel Ausgängen anschließen.

**2. USB WIRELESS Eingang\*** - Schließen Sie den optionalen digitalen kabellosen Samson Stage XPD1 USB Receiver an diesen Eingang an. Der kabellose Empfänger wird über das XP1000 mit Strom versorgt, somit ist keine zusätzliche Stromversorgung erforderlich. Der WIRELESS Eingang wird an die Kanal 4 LEVEL Steuerung weitergeleitet.

**3. MIC / LINE Schalter (Kanäle 1 - 4)** - Die MIC Position ändert die Verstärkung der beiden Eingangsbuchsen auf MIC Ebene. Die LINE Position reduziert die Verstärkung beider Buchsen um 26dB to auf Line Pegel.

**4. LIMIT / COMP Schalter** - Stellen Sie den LIMIT / COMP Schalter in die COMP Position, um Kompression zu aktivieren, oder stellen Sie ihn auf die LIMIT Position, um eine Begrenzung zu aktivieren. Kompressoren werden verwendet, um den dynamischen Bereich eines Signals zu steuern, was eine Vielzahl von Vorteilen bietet, einschließlich des Ausgleichs eines Signals und Erhöhen der Lautstärke eines Sound Systems.

\* Der USB Anschluss ist nur für den Stage XPD1 Receiver vorgesehen. Der Anschluss ist nicht dafür ausgelegt, Smartphones, Tablets oder ähnliche Geräte zu laden.

# XP1000 Mixer Layout

Ein Limiter ist eine spezielle Form eines Kompressors, der konfiguriert ist, um Spitzen zu vermeiden und allgemein Überlastungen vermeidet.

## 5. Equalizer Einstellknöpfe

**HIGH Frequenzen** - Der HIGH Knopf steuert die Höhen für jeden Kanal. Der Frequenzgang in den Höhen ist flach, wenn der Knopf in der Mitte eingestellt wird (12:00 Uhr Positionen). Drehen Sie den Regler nach rechts, werden die Frequenzen des Kanals oberhalb von 10 kHz um 15 dB angehoben, drehen Sie ihn nach links, werden die Frequenzen um 15 dB gesenkt.

**LOW Frequenzen** - Der LOW Knopf steuert den Bass für jeden Kanal. Der Frequenzgang in den Bässen ist flach, wenn der Knopf in der Mitte eingestellt wird (12:00 Uhr Positionen). Drehen Sie den Regler nach rechts, werden die Frequenzen des Kanals unterhalb von 100 Hz um 15 dB angehoben, drehen Sie ihn nach links, werden die Frequenzen um 15 dB gesenkt.

6. **EFFECTS Schalter** - Nutzen Sie den EFFECTS Schalter, um zu einem Mic oder Line Eingang an irgendeinem der ersten vier Eingangskanäle Effekte hinzuzufügen. Die EFFECTS Anzeige leuchtet GRÜN auf, wenn sich der EFFECTS Schalter des Kanals auf der ON Position befindet.

7. **LEVEL Regler** - Dieser Knopf stellt den allgemeinen Pegel für den Eingangskanal ein. **ANMERKUNG:** Um Rauschen zu reduzieren, stellen Sie die LEVEL Regler auf allen nicht genutzten Kanälen auf den Mindestwert.

8. **Stereo Kanal Eingangsbuchsen (Kanäle 5/6, 7/8, 9/10)** - Benutzen Sie für Stereo Eingänge den L Eingang, um den linken Kanal, und den R Eingang, um den rechten Kanal anzuschließen.

Verwenden Sie diese Eingänge zum Anschluss von Mikrofonen, Synthesizer, Drumcomputer, MP3, CD, Tape -Player oder andere Line-Level Geräte mit hoher Impedanz. Das XP1000 bietet W" Phone, V8" Phone und RCA Anschlüsse.

9. **MONITOR OUT Buchsen** - Die an den Buchsen MONITOR OUT anliegenden Signale kommen vom MONITOR Pegelregler, der die Signale von den Eingangskanälen erhält. Der MASTER Regler beeinflusst nicht die MONITOR OUT Signale. Dieser Ausgang kann verwendet werden, um den Mix an aktive Lautsprecherboxen zu senden, um einen Bühnenmonitor zu verwenden oder um zusätzliche Front Lautsprecher zu nutzen, um die Reichweite des Systems zu erweitern.

10. **REC OUT Buchsen** - Dieser Ausgang wird verwendet, um den Haupt-Mix an einen externen Recorder zu schicken. Das an diesem Anschluss anliegende Signal ist das L / R Bus Signal, bevor es durch den MASTER Pegelregel geschickt wurde. Der nominale Ausgangspegel beträgt -10 dBV und die Impedanz 600 Ohm.

11. **SPEAKER OUT Buchsen** - Zwei W" Phone Ausgangsbuchsen, die dazu verwendet werden, den rechten und linken Lautsprecher anzuschließen. Verwenden Sie die mitgelieferten Kabel, um die Lautsprecher anzuschließen. **ACHTUNG:** Die Gesamtimpedanz für jede Seite des Verstärkers darf nicht weniger als 4 Ohm sein. Schließen Sie keine zusätzlichen Lautsprecher an den XP1000 Mixer / Verstärker an.

# XP1000 Mixer Layout

12. **AC Eingang** - Schließen Sie das mitgelieferte 3-polige «IEC» Netzkabel hier an.
13. **POWER Schalter** - Betätigen Sie ihn, um das XP1000 System ein- oder aus-zuschalten. Der Schalter leuchtet rot auf, wenn er in der ON Position ist und mit Strom versorgt wird.
14. **SPEECH/MUSIC Schalter** - Der SPRACHE / MUSIK Schalter dient dazu, den allgemeinen Frequenzgang oder die Klangkontur für das XP100 Sound System zu verändern.. Wenn die Anwendung vornehmlich für Musik geplant ist, lassen Sie den Schalter auf der MUSIC Frequenzkurve. Wenn die Anwendung vornehmlich für Sprache geplant ist, schalten Sie den Schalter auf die SPEECH Frequenzkurve.
15. **Pairing Indikator** - Zeigt den Bluetooth Status des XP1000 Systems an.
16. **Pairing Knopf** - Betätigen Sie diesen Knopf, um den Discoverable Mode / Sichtbar Modus zu aktivieren und mit einem Bluetooth Audio Gerät zu verbinden.
17. **MONITOR Lautstärkenregler** - Der MONITOR Lautstärkenregler regelt die Gesamtlautstärke für den MONITOR OUT Anschluss.
18. **Effects Program (PROG) Wählschalter** - Dieser Schalter dient dazu, eines der 16 24-bit DSP Effekt-Programme zu wählen.
19. **Effects SEND Knopf** - Der SEND Knopf dient dazu, den Gesamtumfang der Effekte auf jedem Kanal einzustellen, der seinen EFFECTS Schalter hinzugefügt einstellen (siehe Nr. 6 ) in der unteren Stellung hat.
20. **MASTER Knopf** - Der MASTER Volume Knopf steuert die Gesamtlautstärke. Dieser Regler bestimmt den finalen Ausgangssignalpegel. Die Signale aller zehn Kanäle laufen hier zusammen, , bevor sie an die eingebauten Endstufen und die linken und rechten Lautsprecher Ausgänge weitergeleitet werden (siehe Nr. 11).
21. **METER LED Indikatoren** - Diese sechs Segmente-Anzeige zeigt den Ausgangspegel des XP1000 Systems an. Stellen Sie für ein optimales Signal-zu-Rausch Verhältnis den VOLUME Regler so ein, so dass Programm durchschnittlich bei oder um 3 bis 6 VU liegt, mit gelegentlichen aber nicht permanenten «Ausflügen» in das rote «LIMITER» Segment.
22. **READY Indikator** - Die Anzeige leuchtet auf, wenn der Netzschalter eingeschaltet und das Gerät bereit ist, Audio wiederzugeben.
23. **PHANTOM Schalter** - Das XP1000 verfügt über eine Onboard Phantom Stromversorgung, um Kondensatormikrofone zu versorgen. Wenn der Schalter eingeschaltet ist, leuchtet die LED auf und zeigt damit an, dass die Phantom Stromversorgung nun an den Mikrofon Vorverstärkern zur Verfügung steht.  
**WICHTIGE ANMERKUNG:** Um laute Pop Geräusche zu vermeiden, achten Sie darauf, die MASTER Steuerung vor dem Einstecken und Abziehen der Mikrofonkabel herab-zudrehen, wenn die Phantomspeisung aktiv ist.

# Verbindung mit einem Bluetooth® Gerät

**Bluetooth®** ist eine kabellose Kommunikationstechnologie, die Verbindungen zwischen einer Vielzahl von Geräten ermöglicht. Das XP1000 verwendet *Bluetooth* um qualitativ hochwertige Audio Streams von Ihrem mit *Bluetooth*, ausgestatteten Gerät wiederzugeben, ohne dabei auf eine Kabelverbindung zugreifen zu müssen. Damit Ihr Gerät mit dem XP1000 funktionieren kann, müssen beide zunächst einmal verbunden werden.

1. Drehen Sie alle VOL Knöpfe gegen den Uhrzeigersinn auf 0.
2. Schalten Sie das XP1000 und Ihr Bluetooth Gerät ein; betätigen Sie den PAIR Knopf an der Rückseite des XP1000 Mixers, damit das Gerät erkannt werden kann. Der Bluetooth Indikator wird langsam blau blinken.
3. Stellen Sie Ihr Bluetooth Gerät im Konfigurationsmenü so ein, dass die Option «Discover available devices» / Sichtbare Geräte anzeigen aktiviert ist.
4. Wählen Sie aus der erscheinenden Liste von Bluetooth Geräten das Gerät «Samson XP1000».
5. Wenn das Gerät nach einem Passwort fragt, geben Sie 0000 (vier Nullen) ein und betätigen dann die OK Taste. Es kann sein, dass einige Geräten Sie anschließend fragen, ob Sie die Verbindung akzeptieren.
6. Während sich das XP1000 mit Ihrem Gerät verbindet, wird der Bluetooth Indikator schnell blau blinken.
7. Der XP1000 Lautsprecher gibt an, dass die Verbindung hergestellt wurde, wenn der Indikator konstant blau aufleuchtet. Nun können Sie Audio von Ihrem Gerät an den XP1000 Lautsprecher streamen.
8. Stellen Sie an Ihrem Bluetooth Gerät die Lautstärke ein und spielen Sie ein Musikstück ab. Erhöhen Sie langsam die XP1000 BLUETOOTH Kanal 9/10 LAUTSTÄRKE, bis die Musik die gewünschte Lautstärke hat.

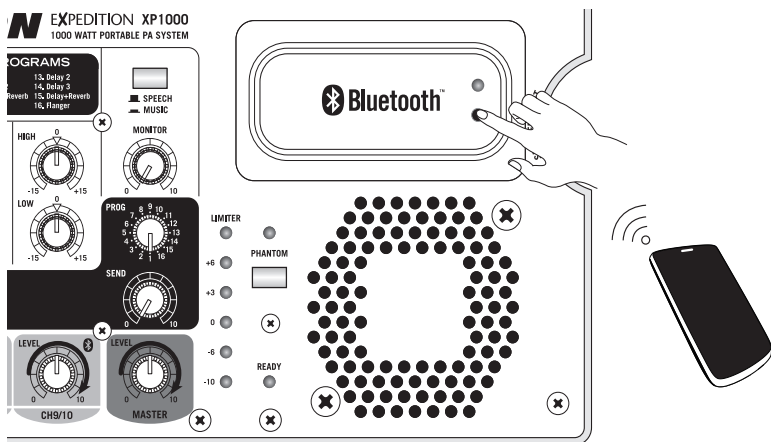

# Einstellen des XP1000

Packen Sie alle Systemkomponenten aus dem Versandkarton und bewahren Sie das Verpackungsmaterial für den Fall, dass Ihr Gerät für Reparaturzwecke eingesandt werden muss.

Entfernen Sie den Mixer, indem Sie die Schraube eine viertel Umdrehung gegen den Uhrzeigersinn in Richtung der Position RELEASE drehen.

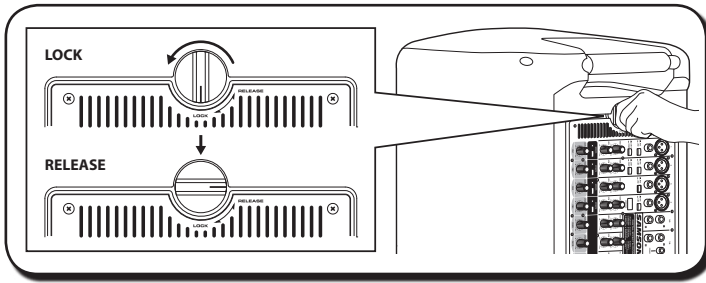

Halten Sie den Mixer vorsichtig fest und entfernen Sie ihn aus dem Lautsprecher.

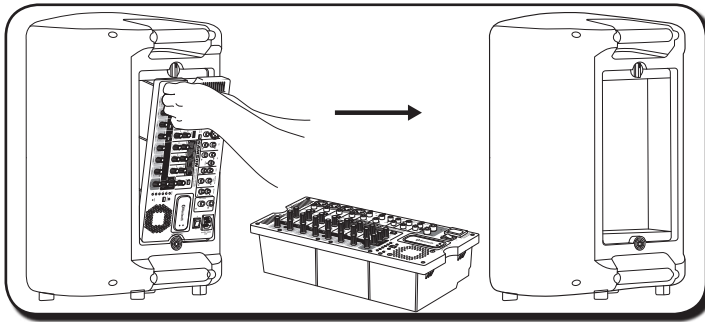

Entfernen Sie die Abdeckung des Zubehörfachs durch Drehen der Schraube eine viertel Umdrehung gegen den Uhrzeigersinn in Richtung der RELEASE Position und entnehmen Sie die mitgelieferten Lautsprecherkabel.

Setzen Sie die Abdeckung des Zubehörfachs ein, indem Sie die Unterseite der Platte mit den Schlitzen ausrichten. Vergewissern Sie sich dabei, dass die Schraube in der RELEASE Position ist; schließen Sie dann das Fach und drehen Sie die Schraube eine viertel Umdrehung im Uhrzeigersinn in die LOCK Position.

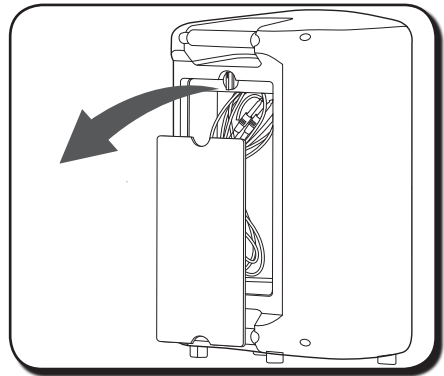

ENGLISH

FRANÇAIS

DEUTSCHE

ESPAÑOL

ITALIANO

# Einstellen des XP1000

Stellen Sie die Lautsprecher auf den Boden oder montieren Sie sie auf Ständer.

Zur maximalen Deckung der Sound Bestrahlung können die XP1000 Lautsprecher auf einen Standard 1 3/8" Lautsprecherständer montiert werden. Der Lautsprecher sollte oberhalb der Köpfe der Zuhörer angebracht werden. Seien Sie vorsichtig, wenn Sie den Lautsprecher auf einen Ständer stellen. Achten Sie darauf, dass er auf einer ebenen und stabilen Fläche steht und nicht umkippen kann. Wenn Sie den Lautsprecher auf den Boden stellen oder wenn der Lautsprecher unterhalb der Zuhörer positioniert wird, kann das XP1000 System in einer Monitor Position aufgestellt werden, um den Sound nach oben in Richtung der Zuhörer zu projizieren.

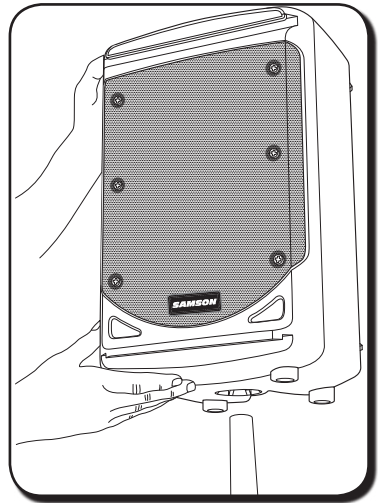

Verbinden Sie mit den mitgelieferten Lautsprecherkabeln den LINKEN SPEAKER OUT Anschluss mit dem Eingang des linken Lautsprechers. Schließen Sie als nächstes den RECHTEN SPEAKER OUT Anschluss an den Eingang des rechten Lautsprechers.

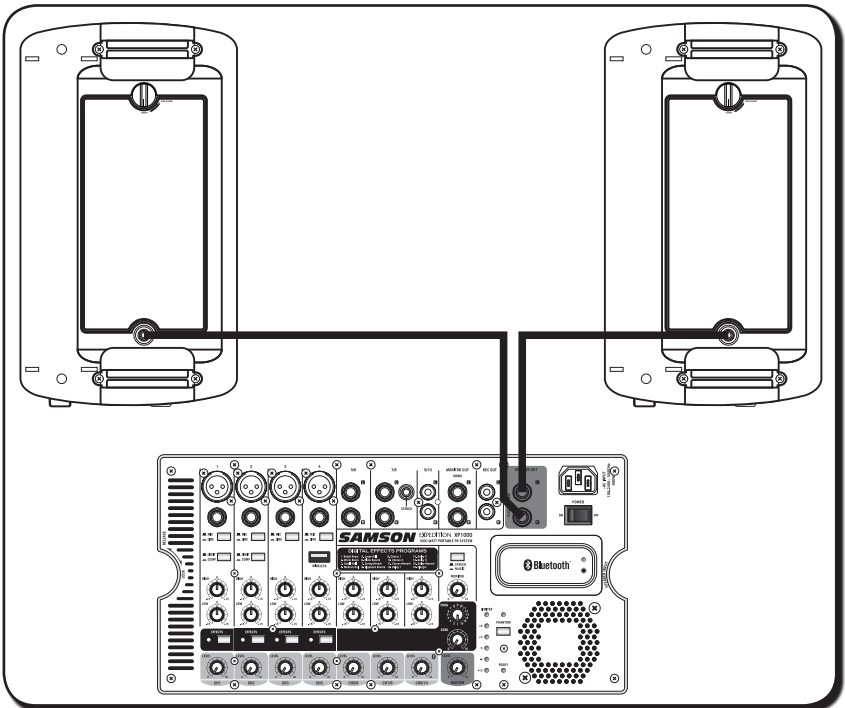

# Kurze Betriebsanleitung

1. Vergewissern Sie sich, dass sich der Hauptschalter des XP1000 in der OFF Position befindet.
2. Falls die Lautsprecher noch nicht angeschlossen sind, verbinden Sie sie mit den Lautsprecherkabel, wie im vorherigen Abschnitt beschrieben.
3. Drehen Sie den LEVEL und MASTER Regler eines jeden Kanals ganz nach links in die «0» Position.
4. Verbinden Sie anschließend die eine Seite des mitgelieferten Netzkabels mit dem Stromanschluss des XP1000 Mixers und die andere mit einer geerdeten Steckdose.
5. Schließen Sie die Mikrofone mit Standard XLR Kabel, Instrumente mit W" Phone Kabel und MP3 Player mit 1/8" Kabel an die entsprechenden Buchsen am Mixer an.

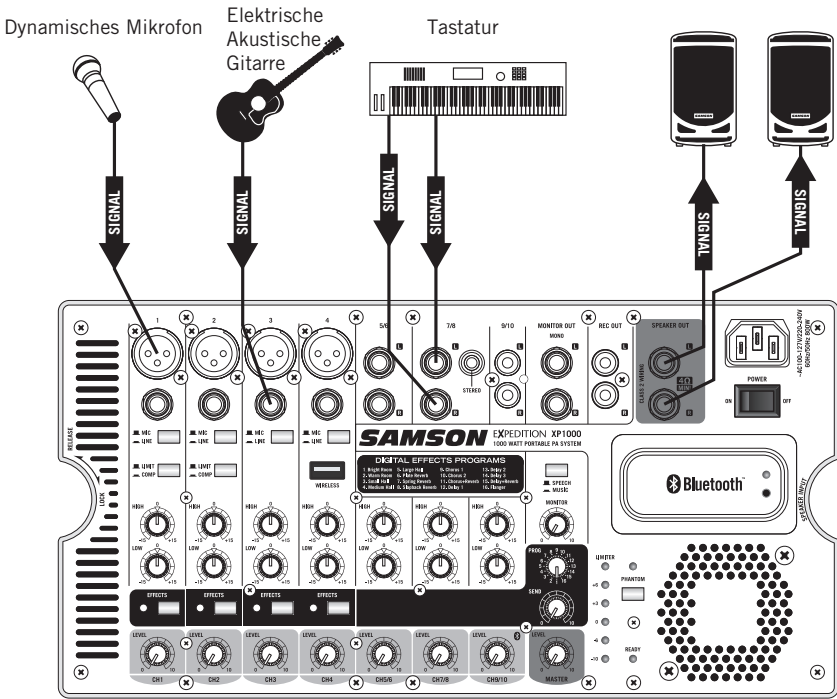

6. Schalten Sie alle Geräte an, die mit dem XP1000 System verbunden sind. Schalten Sie dann den POWER Schalter des XP1000 Systems in die Position ON Position.
7. Drehen Sie den MASTER Pegelregler in die Mitte, das heißt auf die Position «5».
8. Sprechen Sie in den Kanal oder spielen Sie Musik ab, während Sie langsam den LEVEL Regler einstellen, bis Sie die gewünschte Lautstärke erreicht haben. Stellen Sie auf diese Weise jeden verwendeten Kanal ein.



# XP1000 Kurzanleitung

9. Wenn Sie feststellen, dass die LIMITER Anzeige ständig leuchtet, stellen Sie den MASTER Regler so ein, dass die Anzeige lediglich bei lauten Impulsen gelegentlich aufleuchtet.
10. Um zum Mix Tiefe hinzuzufügen oder Sprache zu glätten, können Sie zu den Kanälen 1 - 4 Effekte wie Hall hinzufügen. Betätigen Sie dazu die EFFECTS Taste auf dem Kanal / den Kanälen, zu denen Sie den Effekt hinzufügen möchten.
11. Drehen Sie langsam den Effects SEND Regler, bis Sie den gewünschten Klang gefunden haben.
12. Sie können, um die tonale Charakteristik des Signals zu verändern, die LOW (Bass) und HIGH (Höhen) Regler einstellen. Wenn Sie den Klang zu trüb finden, können Sie den LOW Regler reduzieren. Wenn Sie feststellen, dass der Sound dumpf klingt, können Sie den HIGH Regler erhöhen. Es gibt keine richtigen oder falschen Weg, einen Sound einzustellen. Sie sollten hören, wie der Mix in dem Raum klingt und dann die Feinabstimmung nach Ihren Wünschen vornehmen.

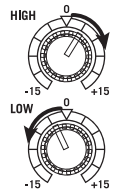



# Effekte verwenden

Das XP1000 verfügt über integrierte, hochwertige 24-Bit Digital-Effekte, die Sie für die Kanäle 1 bis 4 verwendet werden können. Sie können Effekte wie Delay oder Reverb verwenden, um Gesang oder Ambiente zu verstärken / verbessern, indem Sie wie folgt vorgehen:

1. Schließen Sie ein Mikrofon oder Instrument auf den gewünschten Kanal an, stellen Sie die Lautstärke und den Equalizer nach Ihren Wünschen ein.
2. Verwenden Sie den Reverb Programm Wahlschalter, um eines der zehn eingebauten digitalen Effekte zu wählen.

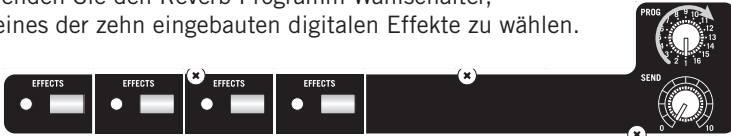

3. Drücken Sie den EFFECTS Schalter auf dem Kanal nach unten, zu dem Sie den Digitaleffekt hinzufügen möchten.



4. Sobald Sie den Kanal oder die Kanäle gewählt haben, für den / die die Effekte angewendet werden sollen, indem Sie den EFFECTS Schalter der Kanal einschalten, erhöhen Sie den Pegel des Effekte SEND Hauptreglers, um die Stärke des gewünschten Effektes einzustellen.

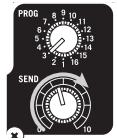

# Vermeiden von Rückkopplungen

Eine Rückkopplung ist ein nervendes Heulen und Kreischen, das entsteht, wenn das Mikrofon Sound vom Lautsprecher aufnimmt. Der Sound wird dann erneut verstärkt und in den Lautsprecher geleitet, wodurch ein Kreislauf, die Rückkopplung entsteht. Gehen Sie wie folgt vor, um die Wahrscheinlichkeit einer Rückkopplung zu vermeiden:

- Vermeiden Sie es, das Mikrofon direkt in Richtung des Lautsprechers zu halten. Allgemein wird empfohlen, dass das Mikrofon hinter dem Gehäuse des Lautsprechers aufgebaut wird. Diese Methode nutzt die Richtcharakteristik von Lautsprecher und Mikrofon.
- Halten Sie das Mikrofon so weit als möglich vom Lautsprecher entfernt. Dadurch erreicht man eine Isolierung zwischen dem Lautsprecher und dem Mikrofon, und Sie können so die Leistung des XP1000 erhöhen.
- Stellen Sie das Mikrofon so nahe als möglich an der Sound Quelle auf. Dadurch nimmt das Mikrofon den Sound direkter auf und ermöglicht Ihnen, den Regler der Eingangsverstärkung etwas zu reduzieren.
- Reduzieren Sie den MASTER LEVEL des XP1000 Systems

## Kabelloses Stage XPD1 System (Optional)

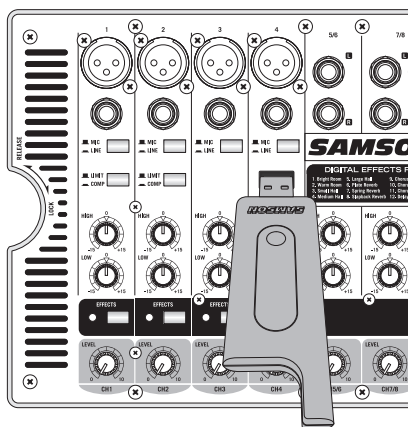

Stecken Sie den RXD1 USB Receiver in die mit WIRELESS bezeichnete Buchse.

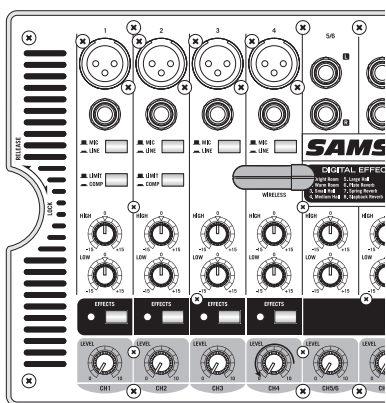

Drehen Sie den WIRELESS LEVEL Regler des XP1000 vollständig gegen den Uhrzeigersinn auf 0 und anschließend den Netzschalter des XP1000 in die ON Position.

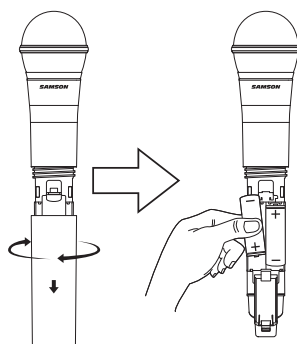

Klicken Sie auf den tragbaren Sender, lösen Sie die Schrauben im unteren Bereich des Mikrofons, indem Sie sie gegen den Uhrzeigersinn drehen. Legen Sie einen neuen Satz AA (LR6) Batterien in den Batteriehalter des Senders ein. Achten Sie dabei auf die gekennzeichnete Polarität. Setzen Sie anschließend die Abdeckung wieder auf.

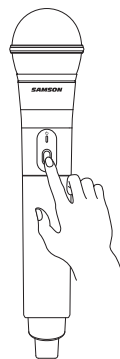

Schalten Sie den Sender durch Halten des Hauptschalters ein; die Kontroll LED leuchtet gelb auf.

# Kabelloses Stage XPD1 System (Optional)

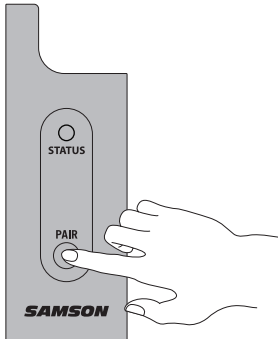

Wenn der tragbare Sender und der Empfänger nicht vorher miteinander verbunden worden sind, drücken und halten Sie die Taste am RXD1 Receiver für > 5 Sekunden, bis es beginnt zu blinken.

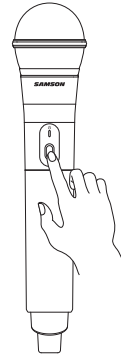

Drücken und halten Sie den Hauptschalter des tragbaren Senders für > 5 Sekunden. Dies wird beide Komponenten den Pairing Modus schalten. Sobald der Empfänger und Sender miteinander kommunizieren und synchronisiert sind, werden die LEDs auf beide Einheiten konstant leuchten und die Geräte betriebsbereit sein.

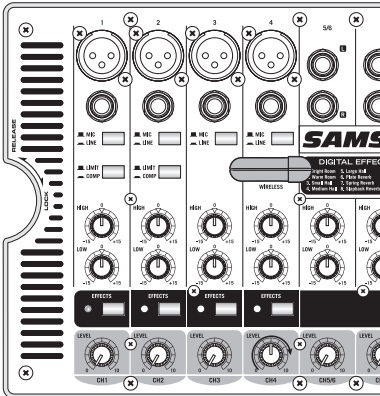

Erhöhen Sie das MASTER LEVEL und sprechen oder singen Sie in das Mikrofon mit normaler Lautstärke, während Sie langsam das LEVEL des Kanals 4 über den Regler erhöhen, bis Sie die gewünschte Lautstärke erreicht haben.

Wenn Sie Verzerrungen hören, prüfen Sie die LIMIT LED. Wenn sie rot leuchtet, stellen Sie das WIRELESS LEVEL am XP1000 leiser, bis die LED nur noch gelegentlich und bei lauten Geräuschen aufleuchtet. Wenn Sie weiterhin Verzerrung hören, schrauben Sie den Mikrofon Körper ab und verwenden Sie den mitgelieferten Kunststoff-Schraubendreher, um den Verstärkungsregler im HXD1 Sender langsam gegen den Uhrzeigersinn zu drehen, bis die Verzerrungen verschwinden.

Wenn Sie umgekehrt ein schwach, rauschendes Signal bei der gewünschten Lautstärke hören (und der WIRELESS Regler am XP1000 ganz im Uhrzeigersinn gedreht ist), verwenden Sie den mitgelieferten Plastik Schraubendreher, um den Verstärkungsregler am HXD1 Sender langsam im Uhrzeigersinn zu drehen, bis das Signal ein akzeptables Niveau erreicht hat.

# XP1000 Anschlüsse

Es gibt mehrere Möglichkeiten, mit den Schnittstellen des XP1000 Systems eine Vielzahl von Anwendungen zu unterstützen. Das XP1000 verfügt über symmetrische Ein- und Ausgänge. Es ist somit möglich, Geräte mit symmetrischen und unsymmetrischen Signalen anzuschließen.

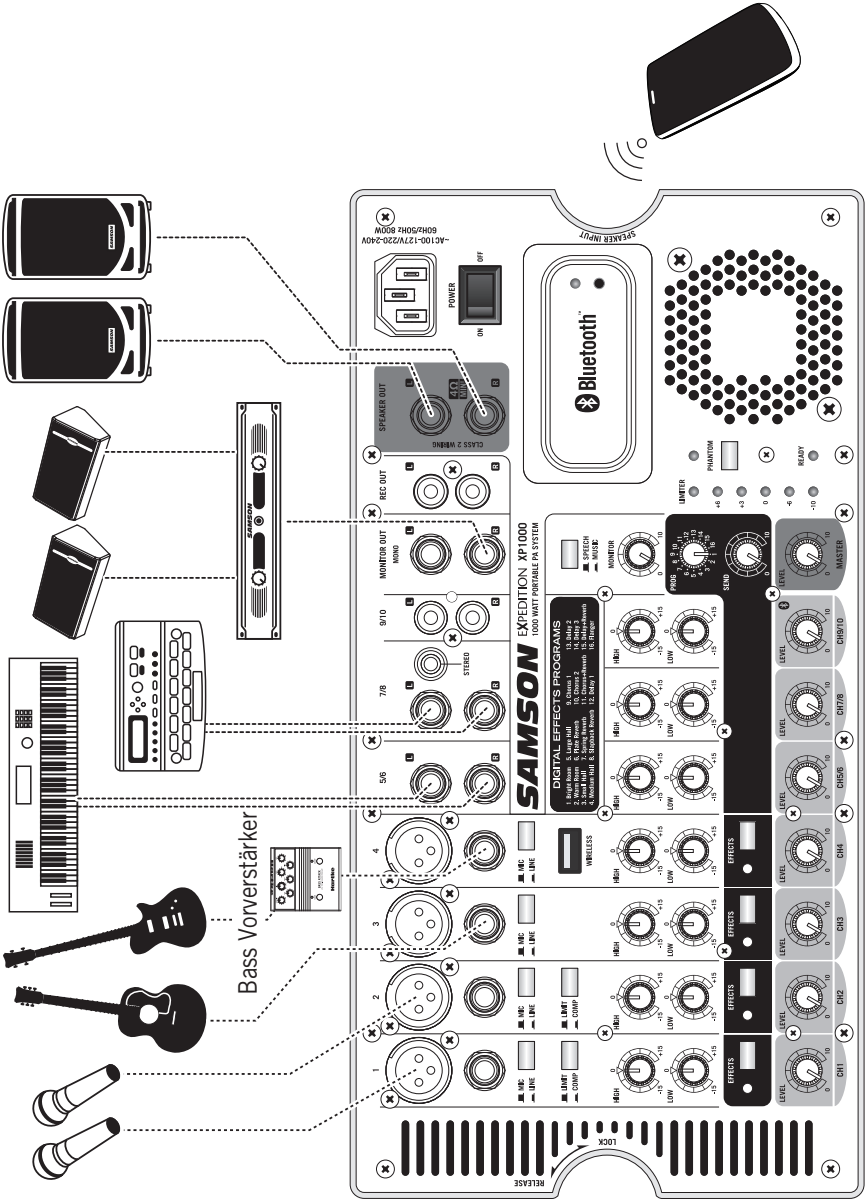

# Anschlussanleitung

## Unsymmetrischer 1/4» Stecker

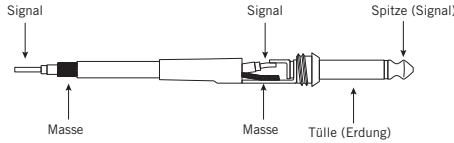

## Symmetrischer TRS 1/4» Stecker

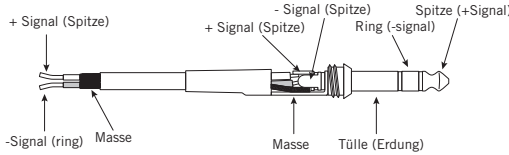

## XLR symmetrischer Anschluss

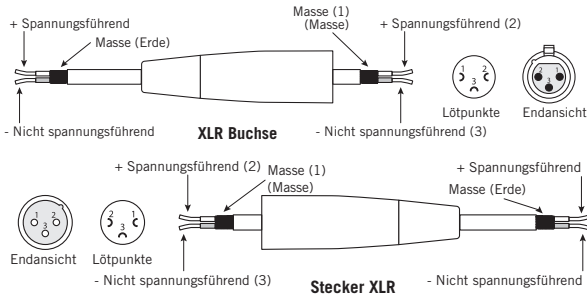

## Stereo TRS 3.5mm Anschluss

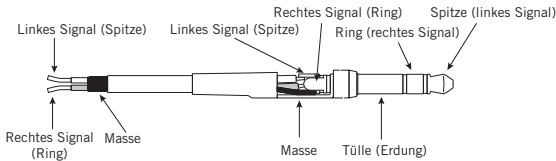

## RCA Anschluss

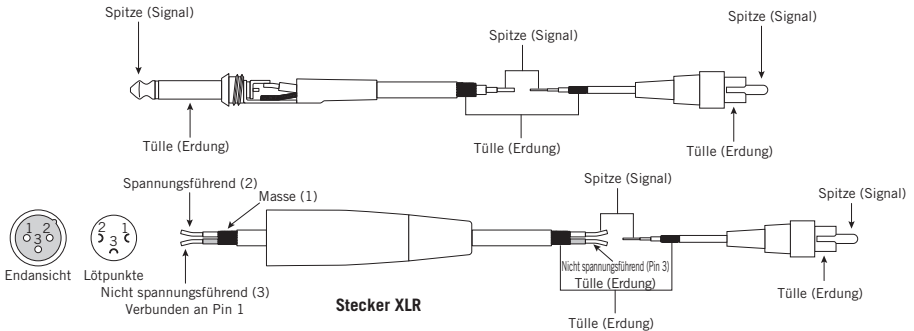

ENGLISH

FRANÇAIS

DEUTSCHE

ESPAÑOL

ITALIANO

# Spezifikationen

Verstärker		
Leistung (0.5% THD bei 1KHz)	1000 W @ 40 (500 W pro Kanal) Spitze	
	500 W @ 40 (250 W pro Kanal) Spitze	
Frequenzgang	20 Hz - 20 kHz	
Stromverbrauch	AC INPUT 100V~240V,50/60Hz 800W	
Lautsprecher		
Tiefe Frequenz	10" Bass Lautsprecher	
Hohe Frequenz	1» Kalottenhochtöner	
Mischung		
Eingaben	XLR, W" symmetrisch, RCA, 3.5 mm Stereo, USB Wireless	
Ausgaben	W" MONITOR, RCA REC OUT, W" Lautsprecher Ausgang	
Maximaler Ausgangspegel (0.5% T.H.D bei 1KHz)	+22dBu (MONITOR L/R) @10KQ + 14dBu (REC) @10KQ	
Phantomspeisung	+ 15V DC, fixe Phantomspannung	
Eingangskanal EQ	High	10kHz Shelving ±15 dB
	Low	100Hz Shelving ±15 dB
Sprache / Musik Schalter	167Hz, 3dB / Oktave	
Indikatoren	5-Punkt Level, LIMITER, PHANTOM, READY, EFFECTS	
Bluetooth®	Bluetooth 3.0 A2DP	
Dimensionen und Gewicht		
Maße	22.7"(L) x 11.9"(B) x 22"(H)	
	577 mm(L) x 301 mm(B) x 560 mm(H)	
Gewicht	52.8 lb / 24 kg	

*Wir bei Samson verbessern ständig unsere Produkte. Daher können Spezifikationen und Bilder ohne vorherige Ankündigung geändert werden.*

# Blockdiagramm

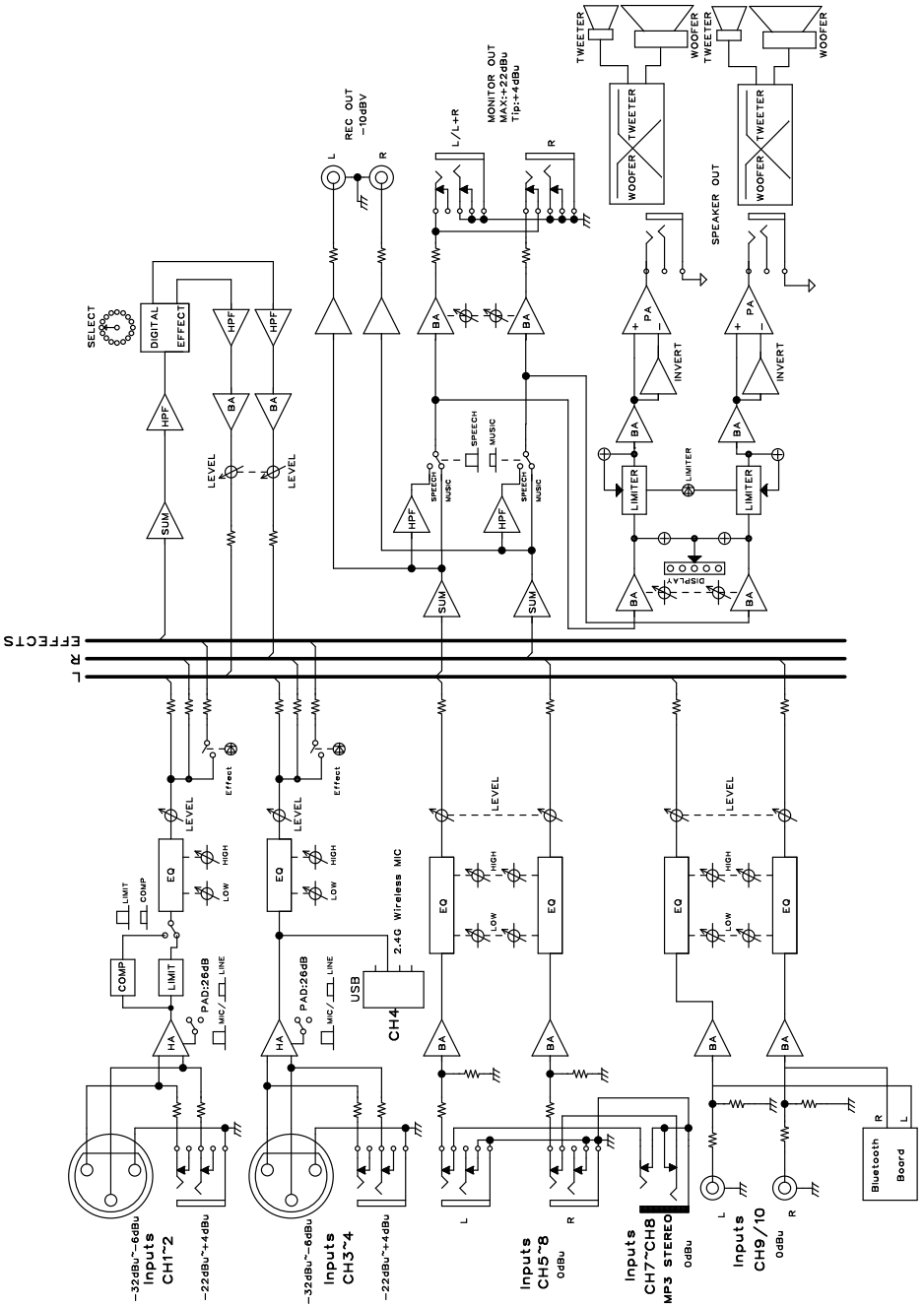

La palabra de marca y el logotipo *Bluetooth*® son marcas comerciales registradas propiedad de Bluetooth SIG, Inc. y el uso de dichas marcas por partes de Samson Technologies es bajo licencia. Otras marcas comerciales y nombres comerciales son propiedad de sus respectivos propietarios.



# Información de Seguridad Importante



## ADVERTENCIA PELIGRO DE SACUDIDA ELÉCTRICA - NO ABRIR

ADVERTENCIA: CON EL FIN DE REDUCIR EL PELIGRO DE SACUDIDA ELÉCTRICA, NO RETIRE LA TAPA (O LA PARTE POSTERIOR). NO HAY PIEZAS CUYA REPARACIÓN PUEDA SER EFECTUADA POR EL USUARIO EN EL INTERIOR DEL APARATO. ENCARGUE LAS REPARACIONES A PERSONAL TÉCNICO DEBIDAMENTE CUALIFICADO.



Este símbolo de un relámpago con cabeza de flecha situado en el interior de un triángulo equilátero tiene como objeto alertar al usuario de la presencia de "tensión peligrosa" no aislada en el interior del alojamiento del producto que podría tener la magnitud suficiente para presentar un riesgo de sacudida eléctrica.



El símbolo de un signo de exclamación situado en el interior de un triángulo equilátero tiene como objeto alertar al usuario de la presencia de instrucciones de operación y mantenimiento importantes en la documentación que acompaña al aparato.



A la hora de deshacerse de este aparato al final de su vida de servicio, no lo elimine junto con la basura doméstica general. Existe un procedimiento específico para la eliminación de los aparatos electrónicos usados de manera conforme a la legislación actual que requiere el tratamiento, la recuperación y el reciclaje apropiados de los mismos.

Los usuarios no profesionales residentes en uno de los 28 estados miembro de la UE, en Suiza y en Noruega pueden devolver sus aparatos electrónicos usados, sin coste alguno, al comercio en el que fueron adquiridos (si se adquiere allí otro aparato similar) o a determinados centros designados para la recogida de residuos eléctricos y electrónicos.

En el caso de los países no indicados arriba, póngase en contacto con las autoridades locales para determinar el método de eliminación correcto.

Mediante la eliminación correcta de su aparato usado se asegurará de que éste se someta al tratamiento, la recuperación y el reciclaje apropiados, evitándose así los efectos adversos sobre el medio ambiente y la salud humana.

# Información de Seguridad Importante

1. Lea cuidadosamente estas instrucciones.
2. Conserve estas instrucciones para cualquier consulta en el futuro.
3. Siga cuidadosamente todas las advertencias.
4. Observe y siga todas las instrucciones del fabricante.
5. No utilice este aparato cerca del agua.
6. Limpie el aparato solo con un trapo seco.
7. No bloquee las aperturas de ventilación. Instale el aparato de acuerdo con las instrucciones del fabricante.
8. No instale el aparato cerca de fuentes de calor como, por ejemplo, rejillas de calefacción, estufas u otros aparatos (incluyendo amplificadores) que produzcan calor.
9. No anule el sistema de seguridad del enchufe de tipo polarizado o con toma de tierra. Un enchufe polarizado tiene dos patillas, una más ancha que la otra. Un enchufe con toma de tierra tiene dos patillas normales y una tercera para la conexión a tierra. La patilla ancha o la tercera patilla se incluyen como medida de seguridad. Si el enchufe no encaja en su toma de corriente, llame a un electricista para que le cambie su toma anticuada.
10. Evite que el cable de corriente quede en una posición en la que pueda ser pisado o aplastado, especialmente en los enchufes, receptáculos y en el punto en el que sale de la unidad.
11. Utilice solo las conexiones/ accesorios especificados por el fabricante.
12. Utilice solo el soporte de carro, el soporte de trípode o la mesa especificados por el fabricante o vendidos junto con el aparato. Si utiliza un carro, es necesario que proceda con precaución a la hora de mover el conjunto del carro/aparato con el fin de evitar que vuelque y las lesiones personales que ello podría acarrearle.
13. Desenchufe este aparato durante las tormentas eléctricas o cuando no vaya a utilizarlo durante un período de tiempo prolongado.
14. Dirija cualquier posible reparación solo a personal técnico debidamente cualificado. Deberá hacer que su aparato sea reparado cuando esté dañado de cualquier manera, como por ejemplo si el cable de corriente o el enchufe están dañados, o si se han derramado líquidos, o se ha introducido algún objeto dentro de la unidad, si ésta ha quedado expuesta a la lluvia o la humedad, si no funciona normalmente o si ha caído al suelo.
15. Este aparato no debe exponerse al goteo o a las salpicaduras de líquidos. Tampoco deben colocarse sobre él objetos llenos de líquidos, como por ejemplo jarrones.
16. Atención - para evitar descargas eléctricas, introduzca totalmente las patillas del enchufe en las ranuras de la toma.
17. Mantenga este aparato en un entorno con buena ventilación.
18. Con el fin de evitar lesiones resultantes de la caída del aparato, éste debe fijarse de manera segura al soporte de acuerdo con las instrucciones para la instalación.
19. ADVERTENCIA: La batería (pila, pilas o batería) no debe exponerse a un calor excesivo, como por ejemplo la luz solar directa, el fuego, etc.
20. PRECAUCIÓN: Existe el peligro de explosión si la pila se cambia de manera incorrecta. Cambie la pila solo por otra igual o de un tipo equivalente.



# Información de Seguridad Importante

## Aviso sobre las Normas FCC

1. Este dispositivo cumple lo estipulado en la Sección 15 de las Normas FCC. Su funcionamiento está sujeto a las dos condiciones siguientes:
  - (1) Este aparato no puede producir interferencias molestas.
  - (2) Este aparato debe aceptar cualquier interferencia recibida, incluyendo aquellas que puedan producir un funcionamiento no deseado de la unidad.
2. Los cambios o modificaciones no aprobados expresamente por el responsable del cumplimiento normativo podrían anular la autorización del usuario para utilizar el equipo.

## Declaración FCC

Se ha verificado que este aparato cumple con los límites establecidos para un dispositivo digital de Clase B, de acuerdo a lo establecido en la Sección 15 de las Normas de la FCC. Estos límites han sido diseñados para ofrecer una protección razonable contra las interferencias molestas en instalaciones residenciales.

Este aparato genera, utiliza y puede emitir energía de radiofrecuencia y, si no se instala y utiliza de acuerdo con las instrucciones, puede producir interferencias molestas en las comunicaciones de radio. No obstante, no está garantizado que estas interferencias no se produzcan en una instalación concreta. Si este aparato produce interferencias molestas en la recepción de la radio o la televisión, lo cual podrá comprobar fácilmente apagando y encendiendo este aparato, el usuario será el responsable de tratar de corregir dichas interferencias por medio de una o más de las siguientes medidas:

- Reoriente o reubique la antena receptora.
- Aumente la distancia de separación entre este aparato y el receptor.
- Conecte este aparato a una salida de corriente o regleta distinta a la que esté conectado el receptor.
- Pida consejo a un técnico especialista en radio/TV o en el establecimiento en el que adquirió el producto.

## Declaración de Advertencia de RF

Este dispositivo se ha evaluado para comprobar que no supera el requisito de exposición de RF general. El dispositivo puede utilizarse en condiciones de exposición portátil sin restricciones.

Este dispositivo cumple la Norma RSS-310 de Industry Canada. El funcionamiento está sujeto a la condición de que el dispositivo no produzca interferencias molestas.

# CE0700

---

# Índice

Introducción . . . . .	73
Características . . . . .	74
Partes del Mezclador del XP1000 . . . . .	75
Emparejamiento con un Dispositivo Bluetooth® . . . . .	78
Configuración del XP1000 . . . . .	79
Inicio Rápido . . . . .	81
Aplicación de Efectos. . . . .	83
Evitar la Realimentación . . . . .	83
Sistema Inalámbrico Stage XPD1 (Opcional) . . . . .	84
Conexiones del XP1000 . . . . .	86
Guía de Cableado . . . . .	87
Especificaciones . . . . .	88
Diagrama de Bloques. . . . .	89

# Introducción

¡Le agradecemos que haya decidido adquirir el SISTEMA PA PORTÁTIL Expedition XP1000 de Samson! El XP1000 le ofrece el equilibrio óptimo entre una gran potencia de sonido de gran calidad y unas excelentes características de portabilidad. El sistema es lo bastante ligero como para ser transportado por una sola persona y se empaqueta formando una sola unidad, lo que permite transportarlo fácilmente incluso en el maletero de un vehículo pequeño.

El sistema XP1000 está formado por dos recintos de altavoces bidireccionales de 10 pulgadas, un mezclador autoamplificado de 10 canales y 1.000 vatios y dos cables de altavoz. A la hora de transportar el sistema, el mezclador autoamplificado se acopla a la parte posterior de uno de los recintos de altavoz formando una unidad compacta y el segundo recinto dispone de un compartimento de accesorios para guardar los cables de altavoz y de alimentación. Los dos altavoces incluyen el diseño exclusivo de guías con cierre de Samson que permite unirlos para empaquetar el sistema completo en una sola unidad del tamaño de una maleta de mano.

El mezclador de 10 canales puede utilizarse mientras está acoplado a la parte posterior del altavoz o puede separarse de él para el uso como una unidad de sobremesa. Incluye cuatro entradas para la conexión de micrófonos, más tres entradas para la conexión de señales de estéreo, como por ejemplo las de un teclado o reproductor MP3. También incluye un procesador de efectos digitales a 24 bits interno para añadir a su voz o instrumentos efectos con calidad de estudio. Para la reproducción de música, el XP1000 incluye conectividad *Bluetooth*<sup>®</sup> inalámbrica para transmitir audio desde su teléfono inteligente, tableta u ordenador. El mezclador también le ofrece una salida potente gracias a sus 1.000 vatios de potencia total procedentes de su ligera sección de amplificación de clase D altamente eficiente.

El XP1000 utiliza un sistema de altavoces emparejados con dos recintos acústicos bidireccionales equipados con *woofers* de 10 pulgadas y cabezales de agudos de 1 pulgada, de diseño exclusivo de Samson, montados en una bocina con cobertura de 90 x 60 grados para una amplia cobertura vertical. Para una mayor proyección de su sonido, puede montar los altavoces del XP1000 sobre soportes de altavoz estándar, gracias los receptáculos para montaje en barra integrados. El XP1000 está fabricado en plástico ABS, duradero y resistente a los golpes, lo que hace que sea a la vez ligero y capaz de resistir los traqueteos de una gira.

El XP1000 es la herramienta perfecta para sus interpretaciones solistas, ensayos con su banda, actuaciones en locales, presentaciones empresariales o conferencias académicas. En estas páginas encontrará una descripción detallada de las características del sistema PA XP1000, así como instrucciones paso-a-paso para su configuración y uso y las especificaciones técnicas completas del dispositivo.

Le recomendamos que anote los datos indicados en las líneas siguientes y los conserve junto con una copia de su factura de compra.

Número de serie: \_\_\_\_\_

Fecha de compra: \_\_\_\_\_

Nombre del distribuidor: \_\_\_\_\_

Con unos cuidados y mantenimiento adecuados, su sistema XP1000 funcionará sin ningún problema durante muchos años. En el caso improbable de que en algún momento tuviera que reparar este aparato, deberá solicitarnos un número de Autorización de Devolución (RA) para poder enviar su unidad a Samson. Sin este número no se aceptará el aparato. Póngase en contacto con Samson en el número 1-800-3SAMSON (1-800-372-6766) para que le facilitemos este número de autorización de devolución antes de enviarnos la unidad. Si fuera posible, conserve el embalaje original y los materiales de protección para devolvernos la unidad dentro de ellos. Si compró su unidad fuera de los Estados Unidos, póngase en contacto con su distribuidor en lo relativo a los detalles de la garantía y la información de servicio.

# Características

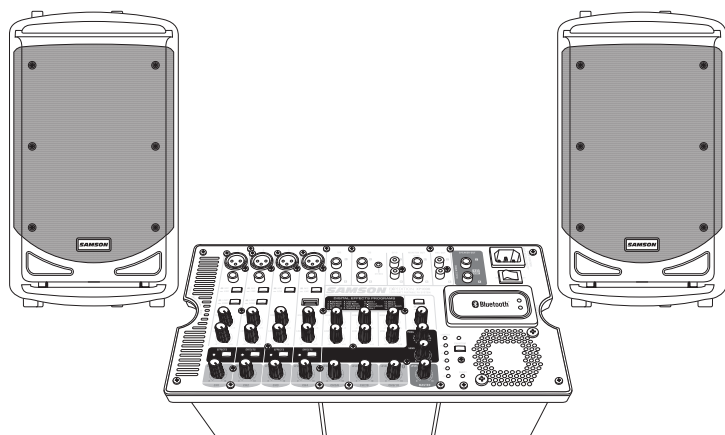

El Expedition XP1000 de Samson es un sistema PA portátil compacto con dos altavoces bidireccionales, mezclador interno y amplificador de 1.000 vatios de potencia. Éstas son algunas de sus características principales:

- De peso ligero y diseñado para permitirle interconectar todas las piezas para formar una sola unidad tan fácil de transportar como una maleta de mano.
- El mezclador se guarda en uno de los recintos acústicos, mientras que el otro dispone de un compartimento para accesorios en el que puede guardar los cables de altavoz, micrófonos, etc.
- Los altavoces son recintos acústicos bidireccionales con ventilación, equipados con *woofers* de 10 pulgadas para bajos profundos cumplimentados con un cabezal de graves de 1 pulgada montado en una bocina de diseño exclusivo con una cobertura de 60 x 90 grados, produciendo así un sonido limpio y claro.
- La ligera etapa de potencia interna de 2 x 500 vatios produce un potente sonido estéreo.
- El mezclador del XP1000 puede separarse del altavoz para su uso como unidad de sobremesa y puede utilizar el soporte para colocar el mezclador en un ángulo ergonómicamente correcto. También puede utilizar el adaptador SMS510 opcional para montar el mezclador en un soporte de micrófono.
- El mezclador de 10 canales dispone de cuatro entradas de Micro/Línea que le permiten conectar micrófonos o señales de nivel de línea, además de tres entradas estéreo para conectar señales de nivel de línea procedentes de teclados, cajas de ritmos y reproductores MP3.
- Cada canal incluye controles de agudos y graves que le permite personalizar el sonido de las entradas individuales.
- Para crear un impresionante sonido en los primeros cuatro canales, puede elegir entre los 16 efectos digitales a 24 bits internos.
- La conectividad Bluetooth® le permite transmitir audio inalámbrico desde su teléfono inteligente, tableta u ordenador.
- Para mayor flexibilidad, el mezclador del XP1000 tiene una salida de Monitor que le permite conectar altavoces autoamplificados externos o un *subwoofer* activo para ampliar el sistema.

# Partes del Mezclador del XP1000

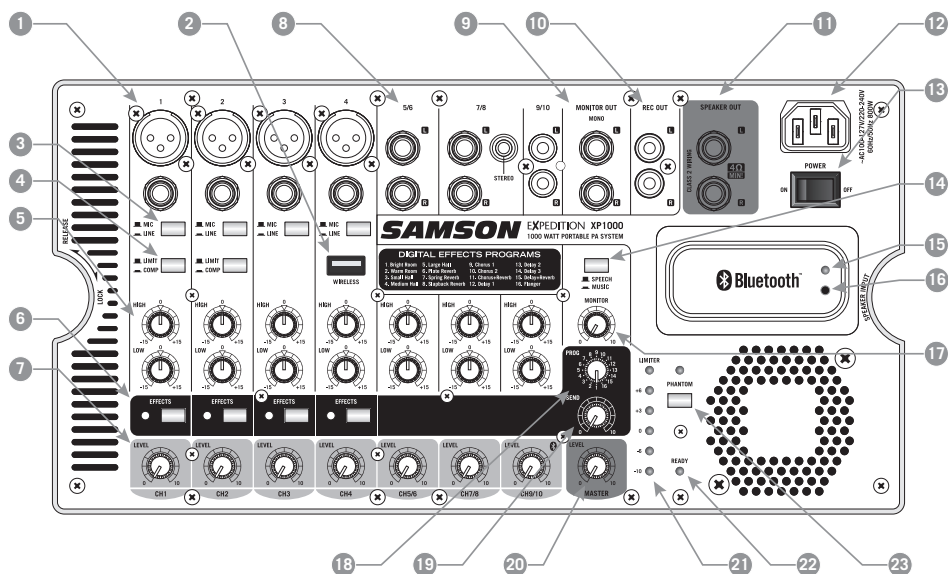

## 1. Conectores de Entrada de Canal (canales 1 - 4)

**Conector MIC – XLR** – Utilice estos conectores XLR para conectar micrófonos de baja impedancia a los previos de micro del XP1000.

**LINE - conector telefónico de ¼"** – Utilice estos conectores de ¼" para conectar fuentes de instrumento o de audio con señales de nivel de línea al XP1000. Aquí puede conectar las salidas de pastillas de guitarras acústicas, teclados, cajas de ritmos, reproductores de CD/MP3/CINTAS y otras unidades con salidas de nivel de línea.

**2. Entrada INALÁMBRICA USB\*** – Conecte el receptor USB inalámbrico digital Samson Stage XPD1 opcional a esta entrada. El receptor inalámbrico recibe la alimentación desde el XP1000, así que no es necesaria alimentación adicional. La entrada INALÁMBRICA se enruta al control de NIVEL del canal 4.

**3. Interruptor MIC/LINE (canales 1 - 4)** - La posición MIC cambia la ganancia de las dos tomas de entrada al nivel de micro. La posición LINE reduce 26 dB la ganancia las dos tomas hasta dejarla en el nivel de línea.

**4. Interruptor LIMIT/COMP** - Ajuste este interruptor en la posición COMP para aplicar compresión o ajústelo en la posición LIMIT si quiere aplicar un limitador. Los compresores se utilizan para controlar el rango dinámico de una señal, lo que ofrece diversas ventajas, incluyendo la nivelación de una señal y el incremento de la intensidad de un sonido, entre otras. Un Limitador es una forma específica de compresor configurado para evitar picos y para ofrecer protección contra la sobrecarga general.

\* El conector USB solo es para el receptor Stage XPD1. El conector no está diseñado para la carga de teléfonos inteligentes, tabletas u otros dispositivos similares.

# Partes del Mezclador del XP1000

## 5. Controles de Ecuador

**AGUDOS (HIGH Frequency)** – El mando HIGH controla la cantidad de agudos aplicados a cada canal. La respuesta de frecuencia de agudos del canal es plana cuando el mando está en la posición central trincada (12 en punto del reloj). Si gira el mando a la derecha, realzará 15 dB la respuesta de frecuencia de agudos del canal por encima de 10 kHz, mientras que si lo gira hacia la izquierda cortará la respuesta de frecuencia de agudos 15 dB

**GRAVES (LOW Frequency)** – El mando LOW controla la cantidad de graves aplicados a cada canal. La respuesta de frecuencia de graves del canal es plana cuando el mando está en la posición central trincada (12 en punto del reloj). Si gira el mando a la derecha, realzará 15 dB la respuesta de frecuencia de graves del canal por encima de 100 Hz, mientras que si lo gira hacia la izquierda cortará la respuesta de frecuencia de graves 15 dB

6. **Interruptor de EFECTOS** - Utilice el interruptor de EFECTOS para añadir un efecto a una entrada de Micro o Línea en cualquiera de los primeros cuatro canales de entrada. El indicador de EFECTOS se ilumina en color VERDE cuando el interruptor de EFECTOS del canal este activado.

7. **Mando de NIVEL** - Este mando ajusta el nivel global para el canal de entrada.

**NOTA:** Para reducir los ruidos, ajuste al mínimo los controles de NIVEL de los canales que no esté usando.

8. **Conectores de Entrada de Canal Estéreo (canales 5/6, 7/8, 9/10)** - Para las entradas estéreo, utilice la entrada L para conectar el canal izquierdo y la entrada R para conectar el canal derecho. Utilice estas entradas para conectar micros de alta impedancia, sintetizadores, cajas de ritmos, reproductores de CD, MP3 o cintas o cualquier otro dispositivo de nivel de línea. El XP1000 incluye conectores telefónicos de ¼", 1/8" y RCA.

9. **Conectores MONITOR OUT** - La señal presente en los conectores MONITOR OUT se envía desde el control de nivel MONITOR, que recibe la señal desde los canales de entrada. El control MASTER no afecta a esta señal MONITOR OUT. Esta salida puede utilizarse para enviar la mezcla a recintos de altavoces autoamplificados para el uso como monitores de escenario o altavoces FOH para ampliar la cobertura del sistema.

10. **Conectores REC OUT** - Esta salida se utiliza para enviar la mezcla principal a una grabadora externa. La señal presente en este conector es la señal del bus L/R antes de pasarla a través del control de nivel MASTER. El nivel de salida nominal es -10 dBV y la impedancia es 600 ohmios.

11. **Conectores SPEAKER OUT** - Dos conectores de salida amplificada de tipo telefónico de ¼" que se utilizan para conectar los altavoces izquierdo y derecho. Utilice los cables de altavoces incluidos para conectar los altavoces.

**PRECAUCIÓN:** La carga de impedancia total para cada lado del amplificador no debe ser inferior a 4 ohmios No conecte altavoces adicionales al mezclador/amplificador del XP1000.



## Partes del Mezclador del XP1000

12. **Entrada AC** – Conecte aquí el cable de corriente “IEC” de gran calibre y 3 puntas incluido.
13. **Interruptor de ALIMENTACIÓN** - Utilice este interruptor para encender o apagar el XP1000. El interruptor se ilumina en color rojo cuando la unidad está en la posición de ON y recibe alimentación eléctrica.
14. **Interruptor de DISCURSO/MÚSICA** - Este interruptor se utiliza para cambiar la respuesta de frecuencia global, o el contorno de tono, para el sistema de sonido XP1000. Si su aplicación es fundamentalmente para música, presione el interruptor para seleccionar la curva de respuesta de MÚSICA. Si su aplicación es fundamentalmente para el discurso hablado, deje el interruptor levantado para seleccionar la curva de respuesta de DISCURSO.
15. **Indicador de Emparejamiento** - Indica el estado *Bluetooth* del sistema XP1000.
16. **Botón de Emparejamiento** - Pulse este botón para activar el modo de detección con el fin de efectuar el emparejamiento con un dispositivo de audio *Bluetooth* .
17. **Mando de Nivel de MONITOR** - El mando de nivel de MONITOR se utiliza para controlar el nivel global enviado a MONITOR OUT.
18. **Selector de Programa de Efectos (PROG)** - Este mando de control se utiliza para seleccionar uno de los 16 programas de efectos DSP a 24 bits.
19. **Mando de ENVÍO de Efectos** - El mando de ENVÍO se utiliza para ajustar la cantidad total de efectos añadidos a cualquier canal que tenga el interruptor de EFECTOS (consultar el N° 6) activado.
20. **Mando MASTER** - El mando de volumen MASTER controla el nivel de salida global. Este mando determina el nivel de la señal de salida final. Las señales de los diez canales se enrutan aquí justo antes de ser enviadas a las etapas de potencia internas y a los conectores de salida Izquierdo y Derecho (consulte el N° 11).
21. **Indicadores LED de MEDIDOR** - Este medidor de barra de seis segmentos indica el nivel de salida del XP1000. Para una relación señal-ruido óptima, ajuste el control de VOLUMEN de modo que el material de programa esté normalmente entre +3 y +6 VU, llegando solo al segmento rojo “LIMITER” de forma puntual, no de manera continuada.
22. **Indicador READY** - Este indicador se iluminará cuando el interruptor de alimentación esté encendido y la unidad esté preparada para entrar en funcionamiento.
23. **Interruptor PHANTOM** - El XP1000 dispone de una fuente de alimentación fantasma interna para el uso de micrófonos condensadores. Cuando pulse este interruptor, el LED se encenderá para indicarle que está activada la alimentación fantasma en los previos de micro.  
**NOTA IMPORTANTE:** Para evitar un fuerte petardeo, asegúrese de bajar al mínimo el control de nivel MASTER antes de conectar o desconectar los cables de micro cuando esté activada la alimentación fantasma.

# Emparejamiento con un Dispositivo Bluetooth®

**Bluetooth®** es una tecnología de comunicación inalámbrica que permite la conectividad entre una amplia gama de dispositivos. El XP1000 utiliza **Bluetooth** para transmitir en vivo audio de alta calidad desde su dispositivo con función **Bluetooth** sin necesidad de conectar ningún cable. Para que su dispositivo **Bluetooth** funcione con el XP1000, antes es necesario efectuar el emparejamiento.

1. Gire todos los controles de NIVEL en el sentido contrario a las agujas del reloj hasta situarlos en **0**.
2. Con el XP1000 y con su dispositivo **Bluetooth** encendidos, pulse el botón de EMPAREJAMIENTO del panel superior del mezclador del XP1000 para hacer que el altavoz sea detectable. El Indicador **Bluetooth** comenzará a parpadear lentamente en azul.
3. En los ajustes de su dispositivo **Bluetooth**, ajuste el modo de detección para detectar los dispositivos disponibles.
4. En la lista de dispositivos **Bluetooth**, seleccione el dispositivo "Samson XP1000".
5. Si su dispositivo le solicita una clave, introduzca 0000 (cuatro ceros) y pulse Aceptar. Algunos dispositivos también podrían pedirle que acepte la conexión.
6. Mientras el XP1000 se conecta a su dispositivo, el indicador **Bluetooth** parpadeará rápidamente con color azul.
7. El altavoz del XP1000 indica que el emparejamiento ha finalizado cuando el indicador se ilumina de manera fija en color azul. Ahora ya puede transmitir audio desde su dispositivo a los altavoces del XP1000.
8. Con el control de volumen de su dispositivo **Bluetooth** activado, reproduzca música y suba lentamente el control de NIVEL 9/10 del canal BLUETOOTH del XP1000 hasta alcanzar el nivel deseado.

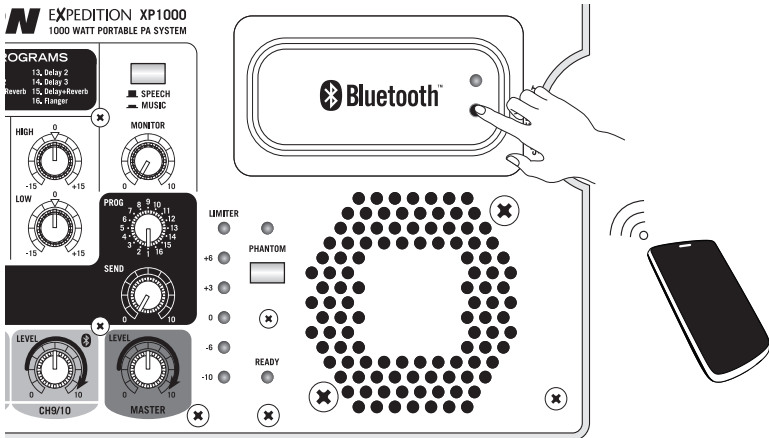

# Configuración del XP1000

Extraiga todos los componentes del sistema de la caja y conserve todos los materiales de embalaje por si tuviera que devolver a fábrica esta unidad para su reparación.

Extraiga el mezclador girando hacia la izquierda el tornillo de cuarto de vuelta en el sentido contrario a las agujas del reloj hacia la posición RELEASE (DESAPLICACIÓN).

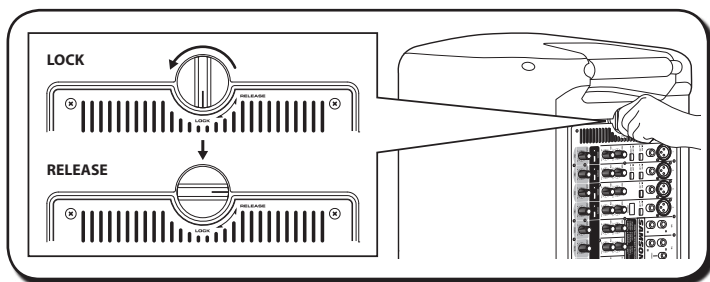

Sujete con cuidado el mezclador para separarlo del recinto acústico.

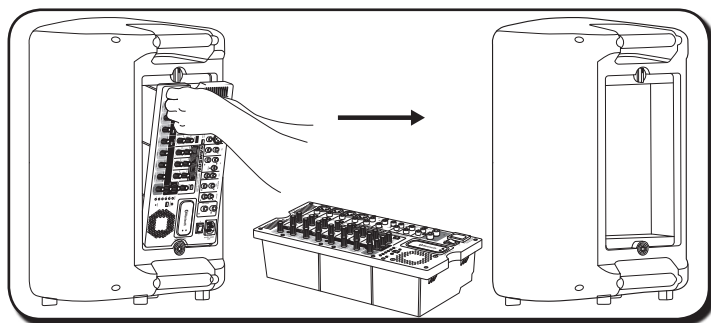

Retire la tapa del compartimento de accesorios girando también el tornillo de cuarto de vuelta en el sentido contrario a las agujas del reloj hacia la posición RELEASE y extraiga los cables de altavoz incluidos.

Vuelva a colocar en su sitio el panel de accesorios alineando la parte inferior del panel con las ranuras. Asegúrese de que el tornillo de cuarto de vuelta esté en la posición RELEASE; cierre entonces el panel y gire de nuevo el tornillo de cuarto de vuelta a la derecha hacia la posición LOCK (BLOQUEO).

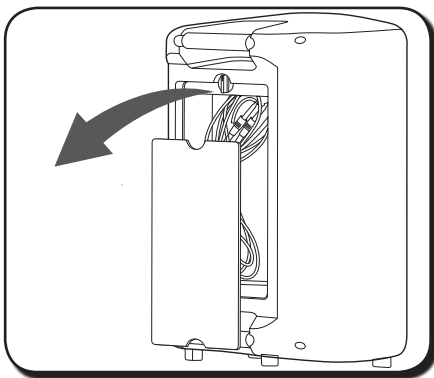

ENGLISH

FRANÇAIS

DEUTSCHE

ESPAÑOL

ITALIANO

## Configuración del XP1000

Coloque los recintos acústicos sobre el suelo o en soportes.

Para una cobertura máxima del sonido, el XP1000 puede utilizarse con un soporte de altavoz de 1 $\frac{3}{8}$ " estándar. Siempre que sea posible, es aconsejable colocar los altavoces por encima de las cabezas de la audiencia. Cuando coloque el altavoz en un soporte, asegúrese de que el soporte esté apoyado sobre una superficie estable y nivelada con el fin de evitar su caída. Cuando utilice el altavoz sobre el suelo, o cuando el altavoz esté más bajo que la audiencia, el XP1000 ofrece la posibilidad de colocarlo con un cierto ángulo con el fin de dirigir el sonido hacia arriba, es decir, hacia la audiencia.

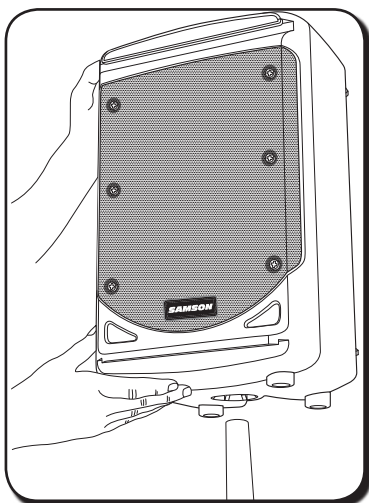

Utilizando uno de los cables de altavoz incluidos, conecte la salida LEFT SPEAKER OUT del mezclador al conector de entrada del recinto izquierdo. A continuación, utilice el segundo cable de altavoz para conectar la salida RIGHT SPEAKER OUT a la entrada del recinto acústico derecho.

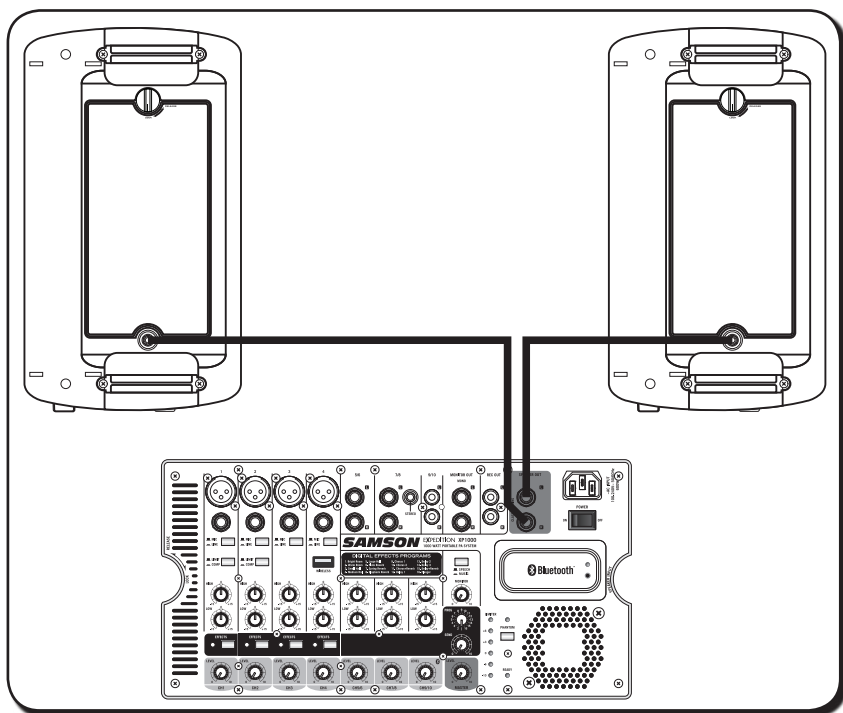

# Inicio Rápido

1. Compruebe que el interruptor de ALIMENTACIÓN del XP1000 esté en la posición de OFF.
2. Si los altavoces no están conectados, conecte los cables de altavoz tal como se ha descrito en la sección anterior.
3. Gire totalmente en el sentido contrario a las agujas del reloj cada uno de los controles de volumen de NIVEL y MASTER de canal, hasta la posición "0".
4. A continuación, conecte un lado del cable de alimentación incluido a la entrada de alimentación del mezclador del XP1000 y el otro a una salida de CA con toma de tierra.
5. Conecte sus micrófonos utilizando cables XLR estándar, los instrumentos utilizando cables telefónicos de ¼" y el reproductor MP3 utilizando un cable de 1/8" en los conectores apropiados del mezclador.

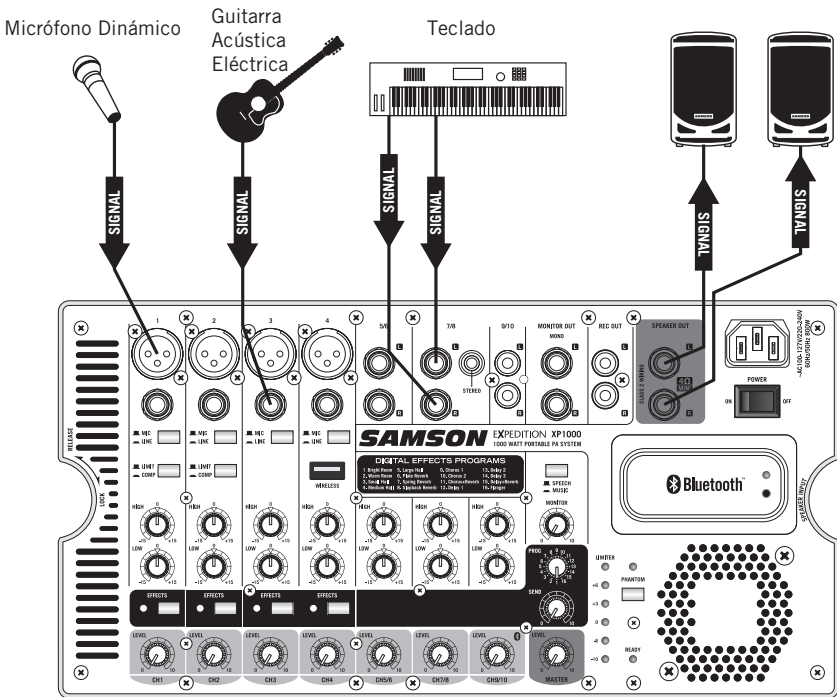

6. Encienda el resto de aparatos que estén conectados al XP1000 y a continuación coloque el interruptor de ALIMENTACIÓN del XP1000 en la posición de ON.
7. Gire el control de nivel MASTER hasta la posición "5" central.
8. Comience a hablar o a tocar su instrumento en el canal 1 mientras ajusta lentamente el control de NIVEL hasta que consiga el nivel que desee. Haga lo mismo con cada uno de los canales que esté utilizando.

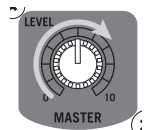

## Inicio Rápido del XP1000

- Si observa que el indicador LIMITER se ilumina de manera fija, baje el volumen MASTER hasta que ese indicador solo se ilumine de forma ocasional durante los sonidos puntuales de alta intensidad.
- Para añadir profundidad a la mezcla o suavizar sus voces, puede aplicar efectos como el de reverberación a los canales 1-4. Para ello, pulse el botón de EFECTOS del canal(es) a el/los que desee aplicar ese efecto.
- Vaya subiendo lentamente la posición del mando de ENVÍO hasta que consiga el sonido que desee.
- Para modificar las características tonales de la señal, puede ajustar los controles LOW (graves) y HIGH (agudos). Si le parece que la señal audio es demasiado borrosa, puede que le interese reducir el ajuste del control LOW. Si le parece que suena muy opaca, puede incrementar el control HIGH. No existe el ajuste "correcto" o "incorrecto" para la ecualización del sonido. Simplemente escuche cómo suena su mezcla en la sala en la que la vaya a reproducir y ajústela de acuerdo a sus gustos o necesidades.

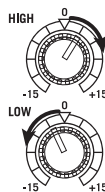

# Aplicación de Efectos

El XP1000 dispone de efectos digitales a 24 bits internos de alta calidad que usted puede añadir a los canales 1 al 4. Puede utilizar diversos efectos, como por ejemplo los de retardo o reverberación, para potenciar los sonidos vocales o crear un efecto de estudio. Para ello solo tiene que seguir los pasos que se indican a continuación:

1. Conecte un micro o un instrumento al canal que desee y ajuste el volumen y la ecualización a su gusto.
2. Utilice el selector del Programa de Reverb para elegir uno de los diez efectos digitales internos.



3. Pulse el interruptor de EFECTOS del canal al que desee añadir el efecto digital.

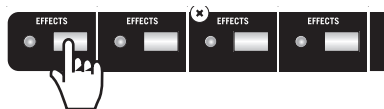

4. Una vez que haya seleccionado el/los canal(es) a el/los que aplicar el efecto utilizando el interruptor de EFECTOS del canal, suba el control de nivel de ENVÍO principal para ajustar la cantidad del efecto deseada.



## Evitar la Realimentación

La realimentación es el molesto zumbido y ruido agudos que se oyen cuando el micrófono está demasiado cerca de un altavoz y recoge el sonido del mismo. Entonces el sonido se re-amplifica de nuevo a través del altavoz, creándose un bucle de realimentación. Siga los pasos que se indican a continuación para reducir al máximo las probabilidades de que se produzca realimentación:

- Evite orientar el micrófono directamente hacia los altavoces. En general, se recomienda colocar el micrófono detrás del recinto del altavoz. Esta posición aprovecha las características direccionales del altavoz y el micrófono de la manera más favorable.
- Mantenga el micrófono lo más alejado posible de los altavoces. Así se contribuirá a crear aislamiento entre el altavoz y el micrófono, permitiéndole incrementar la salida del XP1000.
- Coloque el micrófono lo más cerca posible de la fuente de sonido. De esta manera el micrófono recogerá más sonido directo, lo que le permitirá reducir el control de ganancia de entrada del micrófono.
- Reduzca el nivel MASTER del sistema XP1000.

## Sistema Inalámbrico Stage XPD1 (Opcional)

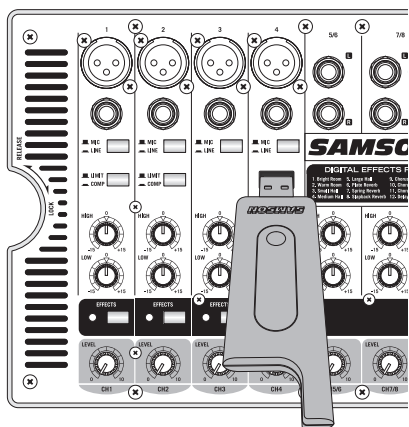

Enchufe el receptor RXD1 USB en el conector USB del Canal 4 etiquetado INALÁMBRICO.

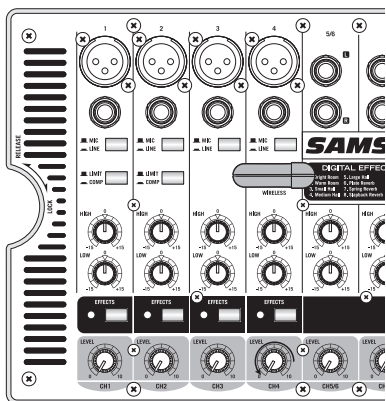

Gire el mando de NIVEL del canal 4 del XP1000 totalmente en el sentido contrario a las agujas del reloj, hasta la posición 0, y a continuación sitúe el interruptor de ALIMENTACIÓN del XP1000 en la posición de ON.

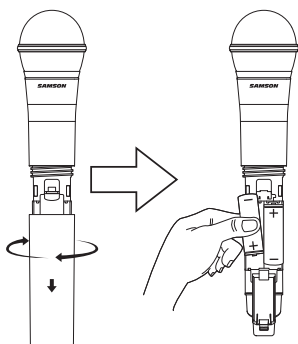

En el transmisor manual inalámbrico, desatornille la sección inferior del micrófono girándolo en el sentido contrario a las agujas del reloj y deslícela para retirarla. Coloque pilas nuevas AA (LR6) en el receptáculo de las pilas del transmisor, teniendo cuidado de respetar las marcas de polaridad, e instale de nuevo la tapa.

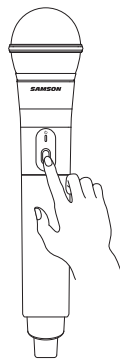

Conecte la alimentación al transmisor pulsando y manteniéndolo pulsado el interruptor de Alimentación; el LED indicador se iluminará en color ámbar.



# Sistema Inalámbrico Stage XPD1 (Opcional)

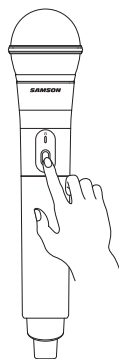
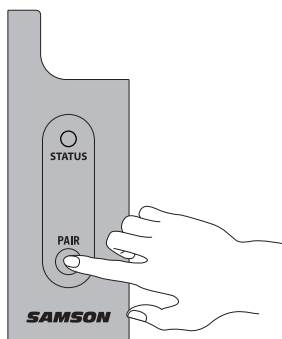

Si el transmisor manual y el receptor no se han emparejado previamente, pulse y mantenga pulsado el botón del receptor RXD1 durante > 5 segundos, hasta que comience a parpadear.

Pulse y mantenga pulsado el botón de Alimentación del transmisor manual durante >5 segundos. De esta manera los dos componentes entrarán en el modo de emparejamiento. Cuando el receptor y el transmisor se comuniquen y se sincronicen, los LEDs de las dos unidades se iluminarán de manera continua y éstas estarán listas para la operación.

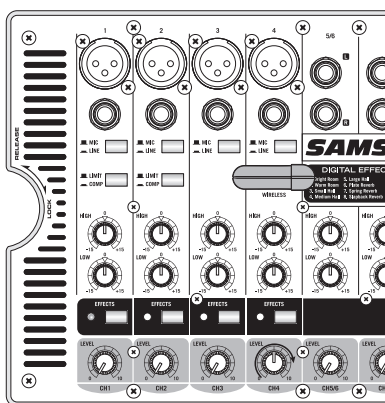

Suba el control del NIVEL MAESTRO y hable o cante al micrófono con la intensidad normal de una actuación mientras sube el control de NIVEL del Canal 4 hasta alcanzar el nivel deseado.

Si se escucha distorsión, compruebe el LED LIMITER del panel trasero. Si está iluminado en color rojo, reduzca el NIVEL del Canal 4 en el XP1000 hasta que el LED solo se ilumine ocasionalmente con los sonidos de alta intensidad. Si sigue escuchando distorsión, desatornille el cuerpo del micrófono o utilice el destornillador de plástico incluido para girar lentamente el control de Ganancia del transmisor HXD1 en el sentido contrario a las agujas del reloj hasta que desaparezca la distorsión.

Si, por el contrario, escucha una señal ruidosa débil al nivel de volumen deseado (y con el control INALÁMBRICO del XP1000 totalmente girado en el sentido de las agujas del reloj), utilice el destornillador de plástico incluido para girar lentamente el control de Ganancia del transmisor HXD1 en el sentido de las agujas del reloj hasta que la señal alcance un nivel aceptable.

ENGLISH

FRANÇAIS

DEUTSCHE

ESPAÑOL

ITALIANO

# Conexiones del XP1000

Existen varias maneras de interconectar el XP1000 para su uso en una amplia gama de aplicaciones. El XP1000 dispone de entradas y salidas balanceadas, lo que le permite conectar señales tanto balanceadas como no balanceadas.

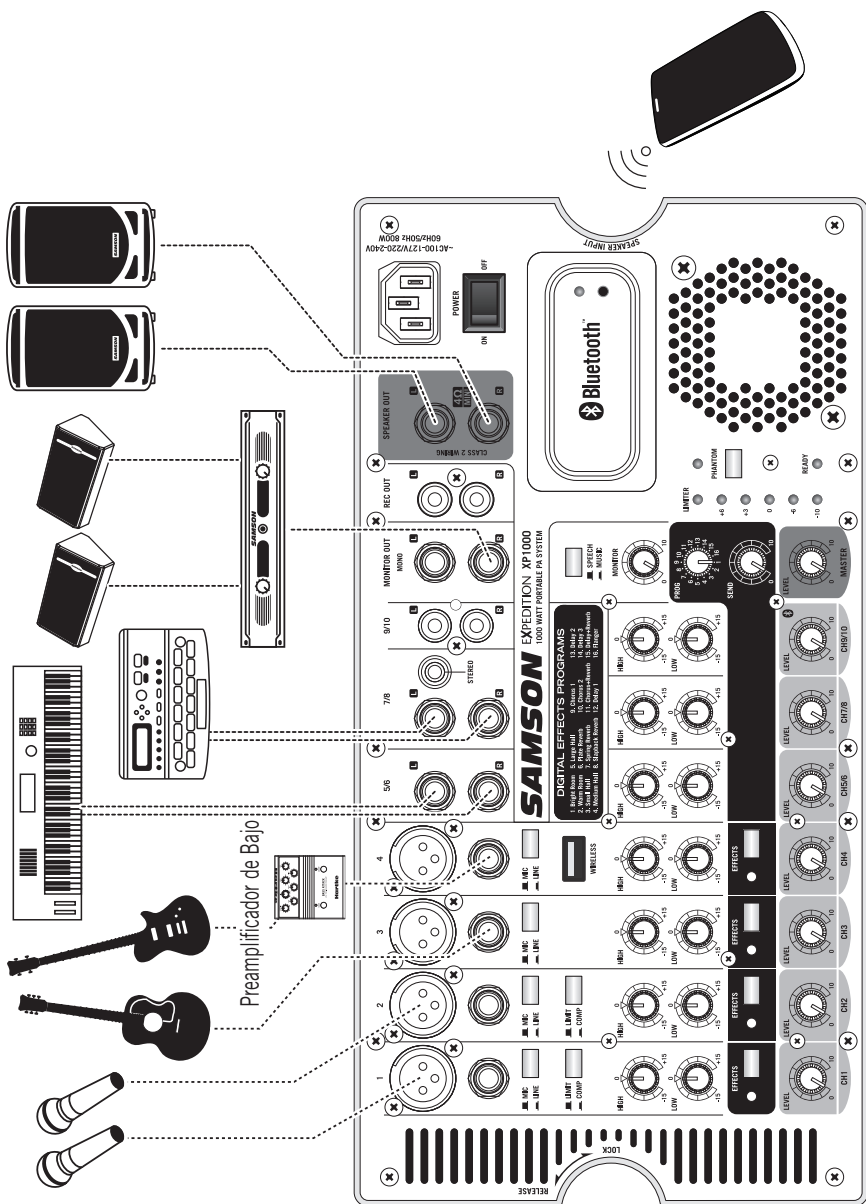

# Guía de Cableado

## Conector de 1/4" No Balanceado

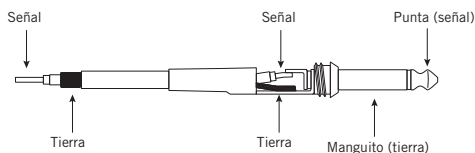

## Conector TRS de 1/4" Balanceado

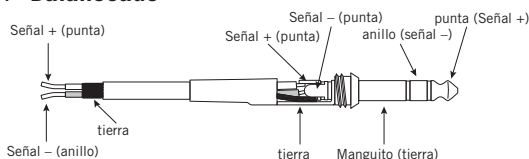

## Conector XLR Balanceado

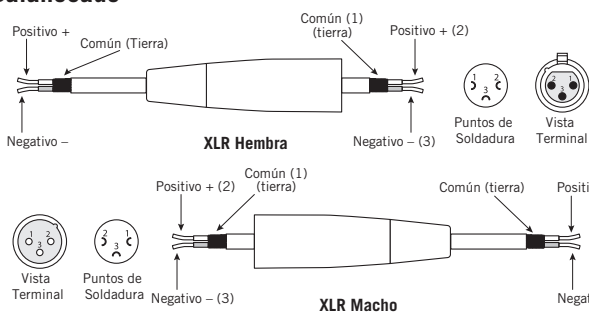

## Conector TRS Estéreo de 3,5 mm

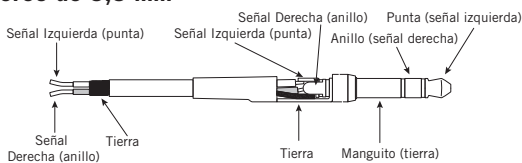

## Conector RCA

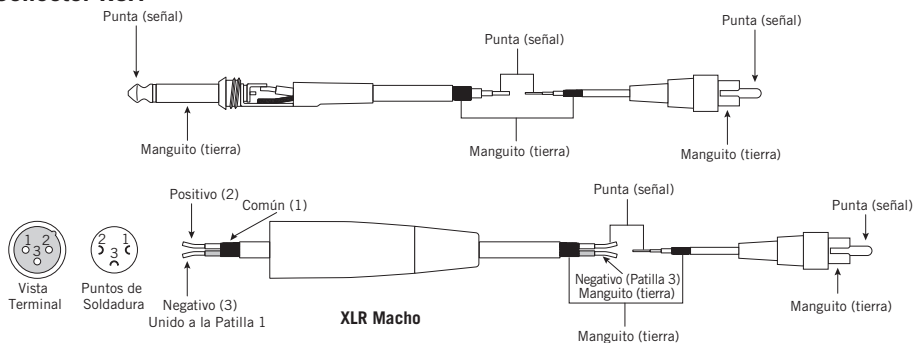

ENGLISH

FRANÇAIS

DEUTSCHE

ESPAÑOL

ITALIANO

# Especificaciones

Amplificador		
Potencia (0,5% THD a 1KHz)	1000 W @ 4Ω (500 W por canal) Pico	
	500 W @ 4Ω (250 W por canal) Promedio	
Respuesta de Frecuencia	20 Hz - 20 kHz	
Consumo de Energía	ENTRADA DE CA 100V~240V, 50/60Hz 800W	
Altavoces		
Baja Frecuencia	Transductor de graves de 10 pulgadas	
Alta Frecuencia	Tweeter de 1 pulgada	
Mezclador		
Entradas	XLR, ¼" balanceada, RCA, 3,5 mm estéreo, USB Inalámbrico	
Salidas	¼" MONITOR, RCA REC OUT, ¼" Salida de altavoces	
Nivel de Salida Máximo (0,5% T.H.D a 1KHz)	+22dBu (MONITOR L/R) a10KΩ +14dBu (REC) a10KΩ	
Alimentación Fantasma	+15V CC, Voltaje Fantasma Fijo	
EQ de Canal de Entrada	Alta	10kHz Shelving ±15 dB
	Baja	100Hz Shelving ±15 dB
Interruptor de Discurso/ Música	167Hz, 3dB/Octava	
Indicadores	Nivel de 5 puntos, LIMITER, PHANTOM, READY, EFFECTS	
Bluetooth®	Bluetooth 3.0, A2DP	
Dimensiones y Peso		
Dimensiones	577 mm (largo) x 301 mm (ancho) x 560 mm (alto) 22,7"(largo) x 11,9"(ancho) x 22"(alto)	
Peso	24 kg / 52,8 libras	

*En Samson mejoramos continuamente nuestros productos y debido a ello las especificaciones y las imágenes pueden ser objeto de cambios sin previo aviso.*

# Diagrama de Bloques

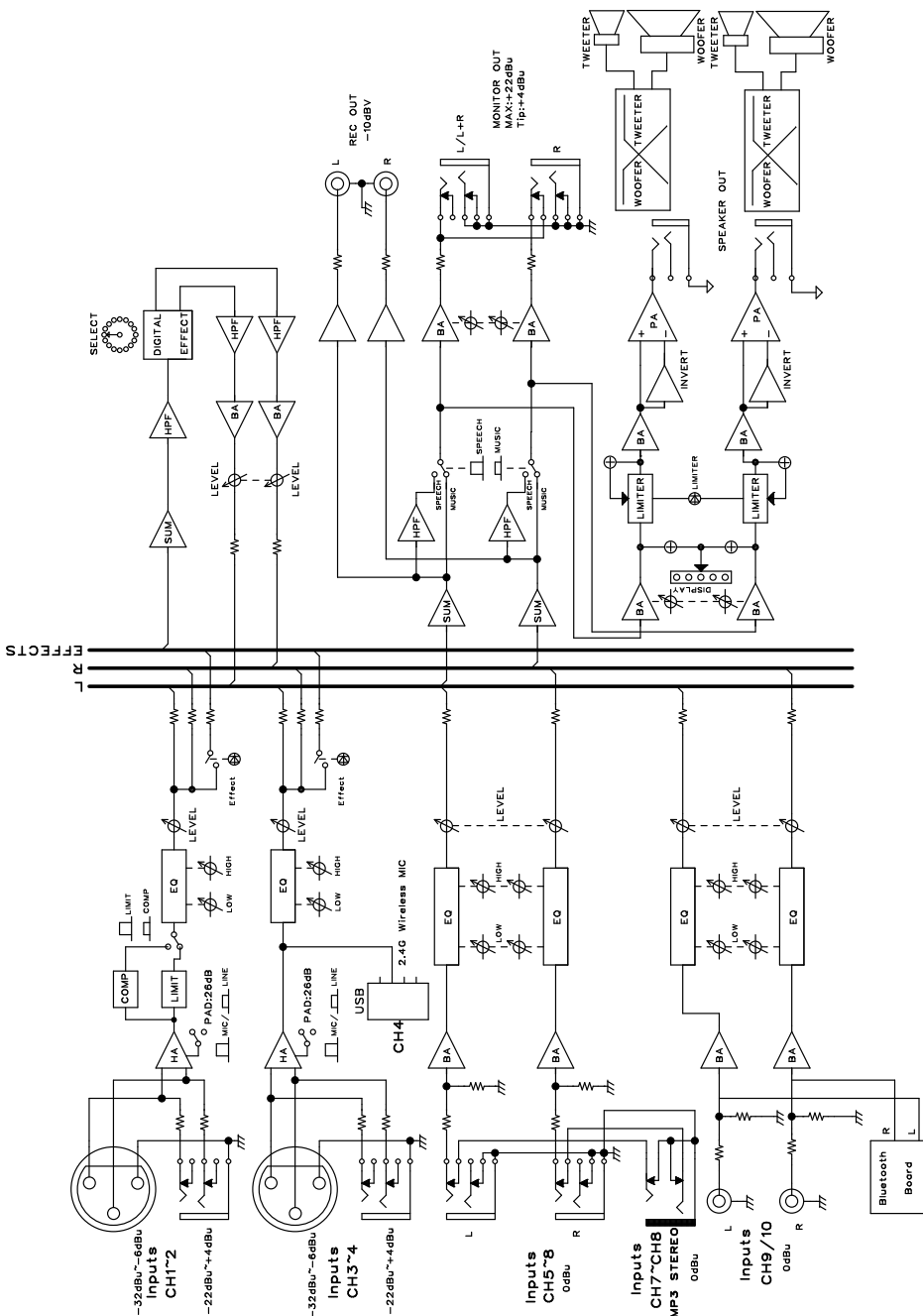

Il marchio scritto e i logo *Bluetooth*® sono marchi commerciali registrati di proprietà di Bluetooth SIG, Inc. e qualsiasi utilizzo di detti marchi da parte di Samson Technologies ha luogo in virtù di una licenza. Altri marchi e nomi commerciali appartengono ai rispettivi proprietari.

# Informazioni importanti sulla sicurezza



AVVISO  
RISCHIO DI FOLGORAZIONE -  
NON APRIRE

AVVERTIMENTO: PER RIDURRE IL RISCHIO DI FOLGORAZIONI, NON ASPORTARE IL COPERCHIO (O LA PARTE POSTERIORE) IN QUANTO ALL'INTERNO DELL'APPARECCHIO NON CI SONO COMPONENTI RIPARABILI DALL'UTENTE. PER LE RIPARAZIONI RIVOLGERSI A PERSONALE DI ASSISTENZA QUALIFICATO.



Il simbolo del fulmine con la punta a forma di freccia all'interno di un triangolo equilatero ha lo scopo di avvisare l'utente della presenza di "tensioni pericolose" non isolate nell'alloggiamento esterno del prodotto, di ampiezza sufficiente a costituire un rischio di folgorazione.



Il punto esclamativo all'interno di un triangolo equilatero ha lo scopo di avvisare l'utente della presenza di importanti istruzioni di funzionamento e manutenzione nella documentazione a corollario dell'apparecchio.



Se si desidera smaltire il prodotto, non gettarlo con i rifiuti domestici generici. Esiste un sistema di raccolta separato per i prodotti elettronici usati conformemente alla normativa che richiede un trattamento, un recupero e un riciclo corretti.

■ Gli utenti privati residenti nei ventotto stati membri dell'UE, in Svizzera e in Norvegia possono portare gratuitamente i propri prodotti elettronici usati presso strutture di raccolta a ciò preposte o a un rivenditore (se si acquista un apparecchio nuovo analogo).

Per i Paesi non ricordati sopra, contattare le autorità locali per conoscere il metodo di smaltimento corretto.

Facendo ciò si garantirà che il prodotto smaltito sia sottoposto al trattamento, al recupero e al riciclo necessari, evitando così possibili conseguenze negative per l'ambiente e la salute umana.

# Informazioni importanti sulla sicurezza

1. Leggere le presenti istruzioni.
2. Conservare le presenti istruzioni.
3. Prestare attenzione a tutte le avvertenze.
4. Seguire tutte le istruzioni.
5. Non utilizzare l'apparecchio vicino all'acqua.
6. Pulire unicamente con un panno asciutto.
7. Non bloccare alcuna delle aperture di ventilazione. Eseguire l'installazione conformemente con le istruzioni della società produttrice.
8. Non installare nei pressi di sorgenti di calore come termosifoni, registri di calore, stufe o altri apparecchi (compresi gli amplificatori) che producono calore.
9. Non ignorare lo scopo di sicurezza della spina polarizzata o con messa a terra. Una spina polarizzata ha due lame, una più ampia dell'altra. Una spina con messa a terra ha due lame e un terzo connettore di messa a terra. La lama larga, o il terzo polo, è inserita/o per la sicurezza dell'utente. Se la spina in dotazione non è adatta per la propria presa, consultare un elettricista per sostituire la presa obsoleta.
10. Proteggere il cavo di alimentazione in modo che non venga calpestato o schiacciato, soprattutto in corrispondenza delle spine, dei connettori e del punto in cui esce dall'apparecchio.
11. Usare soltanto dispositivi/accessori specificati dalla società produttrice.
12. Usare unicamente con il carrello, base, treppiede, sostegno o tavolo specificati dalla società produttrice o venduti con l'apparecchio. Quando si utilizza un carrello, fare attenzione  
nello spostamento dell'insieme carrello/apparecchio per evitare lesioni da ribaltamento.
13. Staccare la spina dell'apparecchio dalla presa di corrente durante i temporali o quando non è utilizzato per lunghi periodi di tempo.
14. Per qualsiasi riparazione rivolgersi a personale di assistenza qualificato. Eventuali riparazioni sono necessarie se l'apparecchio è stato danneggiato in qualche modo, come nel caso di guasti al cavo di alimentazione o alla spina, danni provocati dal rovesciamento di liquido o dalla caduta di oggetti sull'apparecchio, esposizione alla pioggia o all'umidità, o se l'apparecchio non funziona in modo normale o è stato fatto cadere.
15. L'apparecchio non dovrà essere esposto a sgocciolamento o schizzi di acqua e su di esso non deve essere posato alcun oggetto contenente liquido, come per esempio un vaso.
16. Fare attenzione ad evitare folgorazioni, inserire completamente la lama larga della spina nella fessura larga della presa.
17. Mantenere una corretta ventilazione attorno all'intera unità.
18. Per evitare lesioni, l'apparecchio deve essere collegato in modo sicuro al supporto come indicato nelle istruzioni di installazione.
19. **AVVERTIMENTO:** la batteria (batteria singola, batterie o pacco batteria) non dovrà essere esposta a un calore eccessivo come quello della luce del sole, quello prodotto da una stufa o di altro genere.
20. **ATTENZIONE:** se la batteria viene sostituita in modo scorretto c'è pericolo di esplosione. Sostituire solo con batterie del medesimo tipo o di tipo equivalente.



S3125A



# Informazioni importanti sulla sicurezza

## Avvertenza FCC

1. Il presente dispositivo è conforme con la Parte 15 delle norme FCC. Il funzionamento è soggetto alle seguenti due condizioni:
  - (1) Il dispositivo non potrà causare interferenze dannose.
  - (2) Il dispositivo deve accettare qualsiasi interferenza ricevuta, comprese quelle che potrebbero causarne il funzionamento indesiderato.
2. Variazioni o modifiche non espressamente approvate dal soggetto responsabile per la conformità potrebbero rendere nulla l'autorizzazione all'utilizzo dell'apparecchio da parte dell'utente.

## Dichiarazione di conformità alla norma FCC

L'apparecchio è stato testato e ritenuto conforme ai limiti applicabili ai dispositivi digitali di Classe B, conformemente alla Parte 15 delle norme FCC. Questi limiti hanno lo scopo di assicurare una protezione ragionevole dalle interferenze dannose negli impianti domestici.

L'apparecchio genera, usa e può irradiare energia in radiofrequenza e, se non installato e utilizzato conformemente con le istruzioni, potrebbe causare delle interferenze dannose alle comunicazioni radio. Tuttavia non ci sono garanzie che in impianti particolari non si producano interferenze. Se questo apparecchio effettivamente dovesse causare interferenze dannose al ricevimento di segnali radio o televisivi, che potrebbero essere determinate dal suo spegnimento e dalla sua accensione, l'utente è invitato a cercare di correggere le interferenze mettendo in atto una o più delle seguenti misure:

- Orientare o posizionare nuovamente l'antenna ricevente.
- Aumentare la separazione tra l'apparecchio e il ricevitore.
- Collegare l'apparecchio a una presa collocata su un circuito diverso da quello a cui il ricevitore è collegato.
- Chiedere assistenza al rivenditore o a un tecnico radio/TV esperto.

## Avvertimento in materia di radiofrequenza

L'apparecchio è stato valutato in modo tale da soddisfare i requisiti generali di esposizione alla radiofrequenza. Il dispositivo può essere utilizzato nelle condizioni di esposizione applicabili agli apparecchi portatili senza restrizioni.

Il dispositivo è conforme alla RSS-310 di Industry Canada. Il funzionamento è soggetto alla condizione che il dispositivo non causi interferenze dannose.

# CE0700

---

# Indice

Introduzione . . . . .	95
Caratteristiche . . . . .	96
Layout del mixer dell'impianto XP1000 . . . . .	97
Accoppiamento con un dispositivo Bluetooth® . . . . .	100
Configurazione del sistema XP1000 . . . . .	101
Guida introduttiva . . . . .	103
Applicazione degli effetti . . . . .	105
Evitare l'effetto Larsen . . . . .	105
Sistema wireless Stage XPD1 (Opzionale) . . . . .	106
Collegamenti XP1000 . . . . .	108
Guida al cablaggio . . . . .	109
Specifiche . . . . .	110
Schema a blocchi . . . . .	111

# Introduzione

Vi ringraziamo per aver acquistato l'impianto di diffusione sonora portatile Expedition XP1000 di Samson! Il sistema XP1000 offre un ottimo equilibrio tra un suono ricco e potente e la trasportabilità. Il sistema è sufficientemente leggero per essere trasportato da una sola persona, si assembla in un'unica unità e ciò rende sorprendentemente semplice trasportarlo persino nel portabagagli di un'utilitaria.

Il sistema XP1000 è composto da due casse da 10" (254 mm) a due vie, da un mixer amplificato da dieci canali, alimentato a 1.000 Watt e da due cavi per altoparlanti. Il mixer amplificato si inserisce perfettamente nella parte posteriore di una delle casse e sul retro della seconda cassa c'è un vano per gli accessori per riporre i cavi dell'altoparlante e quelli di alimentazione. I due altoparlanti vengono uniti facendo ricorso a una soluzione del tipo a scorrimento e blocco di concezione esclusiva Samson, ciò consente di ottenere un sistema completo compattato in un'unica unità più o meno delle dimensioni di una valigia.

Il mixer a dieci canali può essere utilizzato mentre è riposto sul retro dell'altoparlante o staccato dall'altoparlante e posato su una scrivania. È dotato di quattro ingressi per il collegamento dei microfoni e di tre ingressi per il collegamento di segnali stereo, come quelli provenienti da una tastiera o da un lettore MP3. È previsto anche un processore di effetti digitale incorporato a 24-bit per aggiungere effetti con la qualità di quelli da studio a voce o strumenti. Per la riproduzione di musica, l'impianto XP1000 è dotato di connettività wireless *Bluetooth*<sup>®</sup>, per diffondere contenuti audio da smart phone, tablet o computer. Il mixer inoltre offre un'uscita efficace, con 1.000 Watt di potenza totale emessa dall'amplificatore, uno strumento di classe D, leggero e altamente efficiente.

Il modello XP1000 impiega un sistema di altoparlanti abbinato, con doppie casse a due vie dotate di woofer brevettati da 10" (254 mm) e driver ad alta frequenza da 1" (25,4 mm) caricati in una tromba da 90° x 60° per un'ampia copertura verticale. Per proiettare il suono verso un pubblico più vasto, gli altoparlanti del sistema XP1000 possono essere montati su basamenti standard per altoparlanti, grazie agli innesti integrali per montaggio su asta. Il modello XP1000 è realizzato in ABS a lunga durata, un materiale plastico molto resistente agli urti; ciò lo rende estremamente robusto e al tempo stesso leggero.

Il sistema XP1000 è lo strumento perfetto per assoli, prove di complessi all'interno di garage, musica di sottofondo durante cocktail, presentazioni aziendali all'interno di sale riunioni o lezioni in aula. Nel presente manuale troverete una descrizione dettagliata delle caratteristiche dell'impianto di diffusione sonora XP1000, istruzioni passo per passo riguardo alla sua configurazione e al suo utilizzo e le sue specifiche complete.

Vi consigliamo di conservare come riferimento i seguenti dati, oltre a una copia dello scontrino certificante l'acquisto.

Numero di serie: \_\_\_\_\_

Data di acquisto: \_\_\_\_\_

Nome del rivenditore: \_\_\_\_\_

Con le dovute cure e manutenzione, l'impianto XP 1000 funzionerà senza problemi per molti anni. Se l'altoparlante dovesse necessitare riparazioni, bisognerà ottenere un numero di autorizzazione al reso (RA) prima di spedire l'unità a Samson. Senza questo numero, l'unità non sarà accettata. Vi preghiamo di contattare Samson allo 1-800-3SAMSON (1-800-372-6766) per ottenere un numero RA prima di spedire la vostra unità. Conservare la confezione originale e, se possibile, effettuare il reso dell'unità nel suo imballaggio originario. Se il sistema XP 1000 è stato acquistato fuori dal territorio degli Stati Uniti, contattare il distributore locale per dettagli sulla garanzia e informazioni sull'assistenza.

## Caratteristiche

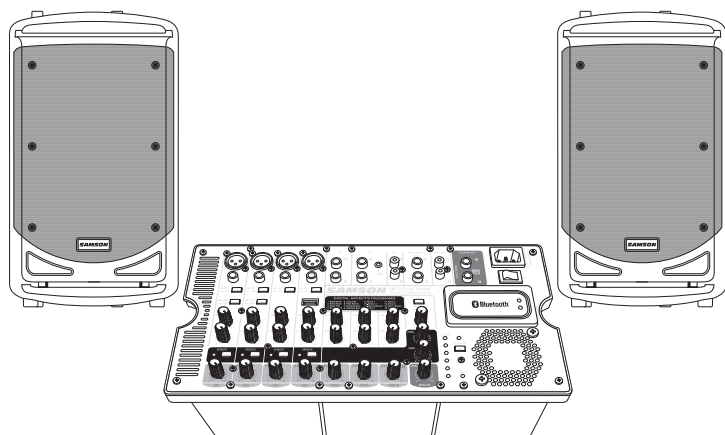

Il sistema Expedition XP1000 di Samson è un impianto di diffusione sonora portatile con due altoparlanti a due vie, mixer integrato e amplificatore con 1.000 Watt di potenza. Di seguito ne vengono esposte alcune delle principali caratteristiche:

- Leggero e concepito per consentire di collegare insieme tutti i componenti formando un'unica valigia facile da trasportare
- Il mixer è inserito in una cassa; l'altra dispone di un vano per gli accessori in cui custodire cavi dell'altoparlante, microfoni, ecc.
- Gli altoparlanti sono casse forate sintonizzate a due vie con woofer da dieci pollici per i bassi profondi, completate da driver ad alta frequenza da un pollice, inseriti in una tromba precisamente in misura con un pattern di copertura di 60 x 90 gradi che consente di produrre un suono pulito e cristallino.
- Un leggero amplificatore di potenza interno da 2 x 500 Watt produce un potente suono stereo.
- Il mixer del sistema XP1000 può essere staccato dall'altoparlante e appoggiato su una scrivania, inoltre si può usare il cavalletto per posizionare il mixer con un'angolazione ergonomicamente corretta. Si può anche utilizzare l'adattatore opzionale SMS510 per montare il mixer a una base per microfono.
- Il mixer a dieci canali è dotato di quattro ingressi microfono/linea che consentono di collegare i microfoni o i segnali a livello di linea, oltre che di tre ingressi stereo per il collegamento di segnali di linea emessi da tastiere, drum machine e lettori MP3.
- Ogni canale è dotato di dispositivo di regolazione per bassi e alti che consente all'utente di regolare il suono di ciascun ingresso in base alle proprie esigenze.
- Per creare un suono pieno sui primi quattro canali è possibile effettuare una scelta tra i sedici effetti digitali a 24 bit incorporati.
- La connettività Bluetooth® consente di diffondere audio in modalità wireless da smartphone, tablet o computer.
- Per offrire ancor più flessibilità, il mixer dell'impianto XP1000 è dotato di un'uscita Monitor, che consente di collegare altoparlanti amplificati esterni o un subwoofer attivo per espandere il sistema.

# Layout del mixer dell'impianto XP1000

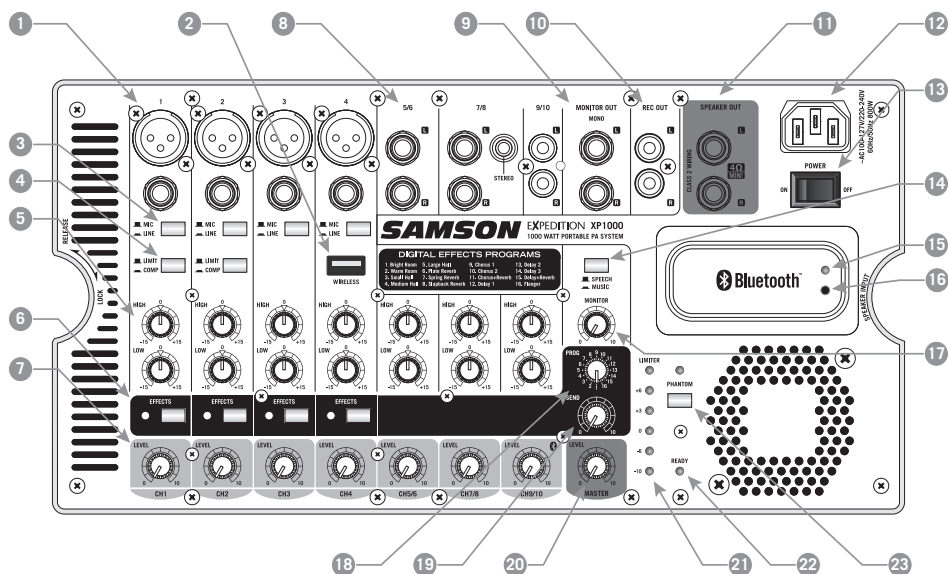

## 1. Jack degli ingressi dei canali (canali 1 - 4)

**MIC – connettore XLR** – Usare questi jack XLR per collegare microfoni a bassa impedenza ai preamplificatori per microfoni incorporati del sistema XP1000.

**LINEA - connettore telefonico da 1/4"** – Usare questi jack da 1/4" (6,3 mm) per collegare strumenti o sorgenti audio con segnali a livello di linea al sistema XP1000. È possibile collegare a questo punto le uscite dai pick-up attivi di chitarre acustiche, da tastiere, da drum machine, da CD/lettori MP3/mangianastri e da altre unità con uscite a livello di linea.

2. **Ingresso wireless USB\*** – Collegare a questo ingresso il ricevitore USB wireless digitale opzionale Stage XPD1 di Samson. Il ricevitore wireless è alimentato dal sistema XP1000, pertanto non sono necessari ulteriori alimentatori. L'ingresso WIRELESS è indirizzato al dispositivo di regolazione del LIVELLO del canale 4.

3. **Commutatore MIC/LINEA (canali 1 - 4)** - La posizione MIC modifica il guadagno dei jack di entrambi gli ingressi al livello MIC. La posizione LINEA riduce il guadagno di entrambi i jack di 26 dB a livello di linea.

4. **Commutatore LIMIT/COMP** - Impostare il commutatore LIMIT/COMP sulla posizione COMP. per applicare della compressione o metterlo sulla posizione LIMIT. per applicare della limitazione. I compressori sono utilizzati per controllare la gamma dinamica di un segnale, ciò offre svariati vantaggi, compresi il livellamento di un segnale e l'incremento della potenza di un altoparlante per esempio. Un limitatore è una tipologia specifica di compressore configurata per evitare picchi e per una protezione generale dai sovraccarichi.

\* Il connettore USB deve essere usato solo con il ricevitore Stage XPD1. Il connettore non ha la funzione di caricare smartphone, tablet o dispositivi analoghi.

# Layout del mixer dell'impianto XP1000

## 5. Manopole di controllo equalizzatore

**ALTA frequenza** – La manopola ALTI controlla la quantità di alti applicata a ciascun canale. La risposta in alta frequenza del canale è piatta quando la manopola è posizionata in posizione "ore 12:00" (dente d'arresto centrale). La rotazione della manopola verso destra incrementerà la risposta in alta frequenza del canale di 15 db sopra i 10 kHz, la sua rotazione verso sinistra ridurrà di 15 db la risposta in alta frequenza.

**BASSA frequenza** – La manopola BASSI controlla la quantità di bassi applicata a ciascun canale. La risposta in bassa frequenza del canale è piatta quando la manopola è posizionata in posizione "ore 12:00" (dente d'arresto centrale). La rotazione della manopola verso destra incrementerà la risposta in bassa frequenza del canale di 15 db sopra i 100 Hz, la sua rotazione verso sinistra ridurrà di 15 db la risposta in bassa frequenza.

6. **Interruttore EFFETTI** - Usare l'interruttore EFFETTI per aggiungere un effetto a un ingresso Mic o Linea in qualsivoglia dei primi quattro canali di ingresso. La spia collegata agli EFFETTI si illumina assumendo colore VERDE quando l'interruttore EFFETTI del canale è attivato.

7. **Manopole LIVELLO** - Questa manopola imposta il livello generale per il canale di ingresso.

**NOTA:** per ridurre il rumore, posizionare i dispositivi di regolazione del LIVELLO o tutti i canali inutilizzati sull'impostazione minima.

8. **Jack degli ingressi dei canali stereo (canali 5/6, 7/8, 9/10)** - Per gli ingressi stereo, usare l'ingresso S per collegare il canale sinistro e l'ingresso D per collegare il canale destro. Usare questi ingressi per collegare microfoni ad alta impedenza, sintetizzatori, drum machine, lettori di MP3, CD, mangianastri o qualsivoglia altro dispositivo a livello di linea. Il sistema XP1000 fa uso di connettori telefonici da ¼" (6,3 mm), ⅜" (3,17 mm) e RCA.

9. **Jack per uscita MONITOR** - Il segnale presente in corrispondenza dei jack dell'uscita MONITOR è inviato dalla manopola di regolazione del livello MONITOR, che è alimentata dai canali di ingresso. Il dispositivo di regolazione MASTER non produce effetti sul segnale dell'uscita MONITOR. Questa uscita può essere utilizzata per inviare il mix a delle casse amplificate da usare come diffusori monitor da palcoscenico o come altoparlanti aggiuntivi di fronte al palco per espandere la copertura dell'impianto.

10. **Jack per uscita REC** - Questa uscita è utilizzata per inviare il mix principale a un registratore esterno. Il segnale presente in corrispondenza di questo connettore è il segnale bus S/D prima del passaggio attraverso il dispositivo di regolazione del livello MASTER. Il livello di uscita nominale è -10 dBV e l'impedenza è 600 Ohm.

11. **Jack per uscita ALTOPARLANTE** - Due jack di uscita telefonici da ¼" potenziati utilizzati per collegare gli altoparlanti di sinistra e di destra. Per collegare gli altoparlanti usare i cavi per altoparlanti in dotazione.

**ATTENZIONE:** Il carico di impedenza totale per ciascun lato dell'amplificatore non deve essere inferiore a 4 Ohm. Non collegare altoparlanti supplementari al mixer/amplificatore del sistema XP1000.

12. **Ingresso c.a.** – Collegare in questo punto il cavo di alimentazione a tre poli con sezione spessa conforme alla normativa IEC in dotazione.

# Layout del mixer dell'impianto XP1000

13. **Interruttore di ACCENSIONE/SPEGNIMENTO** - Usare l'interruttore di ACCENSIONE/SPEGNIMENTO per accendere o spegnere il sistema XP1000. L'interruttore si accende assumendo colore rosso quando l'unità è nella posizione ON e sta ricevendo alimentazione.
14. **Commutatore PARLATO/MUSICA** - Il commutatore PARLATO/MUSICA è usato per modificare la risposta in frequenza complessiva, o il contour del tono, nel sistema di diffusione sonora XP1000. Se l'applicazione è principalmente destinata alla diffusione di musica, premere l'interruttore spingendolo verso il basso per selezionare la curva di risposta MUSICA. Se l'applicazione è principalmente destinata alla diffusione di parlato, lasciare l'interruttore in alto in modo da selezionare la curva di risposta PARLATO.
15. **Spia indicante accoppiamento** - Mostra lo stato *Bluetooth* del sistema XP1000.
16. **Pulsante di accoppiamento** - Premere il pulsante per abilitare la modalità scopribile ed eseguire l'accoppiamento con un dispositivo audio *Bluetooth*.
17. **Manopola del livello MONITOR** - Il dispositivo di regolazione del livello MONITOR è usato per controllare il livello generale inviato all'uscita MONITOR.
18. **Selettore programma effetti (PROG)** - Questa manopola di regolazione è usata per selezionare uno dei sedici programmi di effetti a 24 bit del DSP.
19. **Manopola INVIO effetti** - La manopola INVIO è utilizzata per regolare la quantità totale di effetti aggiunta a qualsiasi canale abbia l'interruttore EFFETTI (v. #6) premuto.
20. **Manopola MASTER** - La manopola del volume MASTER regola il livello di uscita complessivo. Questa manopola determina il livello finale del segnale di uscita. I segnali provenienti da tutti i dieci canali sono indirizzati in questo punto appena prima di essere convogliati agli amplificatori potenziati incorporati e ai jack di uscita degli amplificatori sinistro e destro (v. #11).
21. **Spie a LED del MISURATORE** - Questo misuratore a barre a sei segmenti mostra il livello di uscita del sistema XP1000. Per un rapporto segnale/rumore ottimale, impostare il dispositivo di regolazione del VOLUME in modo che il materiale del programma sia solitamente a o attorno a +3 / +6 VU, con escursioni occasionali, ma non periodiche al segmento rosso del "LIMITATORE" .
22. **Spia indicante lo stato di "PRONTO"** - La spia si accenderà quando l'interruttore di accensione/spegnimento è acceso e l'unità è pronta a trasmettere audio.
23. **Interruttore al. PHANTOM** - Il sistema XP1000 è dotato di un alimentatore phantom incorporato per l'alimentazione dei microfoni a condensatore. Quando l'interruttore è premuto, si accenderà un LED indicante che in quel determinato momento sui preamplificatori del microfono è utilizzabile l'alimentazione phantom.  
**NOTA IMPORTANTE:** per evitare un effetto popping ad alto volume, quando l'alimentazione phantom è attiva accertarsi di ruotare verso il basso il dispositivo di regolazione del livello MASTER prima di inserire e disinserire i cavi del microfono.

ENGLISH

FRANÇAIS

DEUTSCHE

ESPAÑOL

ITALIANO

# Accoppiamento con un dispositivo Bluetooth®

Il **Bluetooth®** è una tecnologia di comunicazione senza fili che consente di collegare una vasta serie di dispositivi. Il sistema XP1000 fa ricorso al **Bluetooth®** per effettuare lo streaming di audio di alta qualità da dispositivi abilitati **Bluetooth®** senza che sia necessario collegare dei cavi. Affinché un dispositivo funzioni con l'impianto XP1000 deve prima essere eseguito un accoppiamento.

1. Ruotare tutti i dispositivi di regolazione del LIVELLO dei canali verso il basso in senso antiorario portandoli su **0**.
2. Con il sistema XP1000 e il dispositivo **Bluetooth®** accesi premere il pulsante **ACCOPPIAMENTO** sul pannello superiore del mixer dell'impianto XP1000 per rendere l'altoparlante scopribile. La spia **Bluetooth®** assumerà colore blu e lampeggerà lentamente.
3. Nelle impostazioni del dispositivo **Bluetooth®** configurarlo su "Scoprire i dispositivi disponibili".
4. Dall'elenco di dispositivi **Bluetooth®** selezionare il dispositivo "XP1000 Samson".
5. Se il dispositivo richiede una passkey, inserire le cifre 0000 (quattro zeri) e premere OK. Alcuni dispositivi potrebbero anche chiedere all'utente di accettare il collegamento.
6. Mentre l'impianto XP1000 si collega al dispositivo, la spia **Bluetooth®** assumerà colore blu e lampeggerà velocemente.
7. L'altoparlante del sistema XP1000 indica che l'accoppiamento è terminato quando la spia blu diviene fissa. A questo punto è possibile ascoltare in streaming audio trasmesso dal dispositivo attraverso gli altoparlanti del sistema XP1000.
8. Dopo aver aumentato il volume sul dispositivo **Bluetooth®**, riprodurre della musica e alzare lentamente il dispositivo di regolazione del LIVELLO dei canali **BLUETOOTH 9/10** del sistema XP1000 fino a raggiungere il livello desiderato.

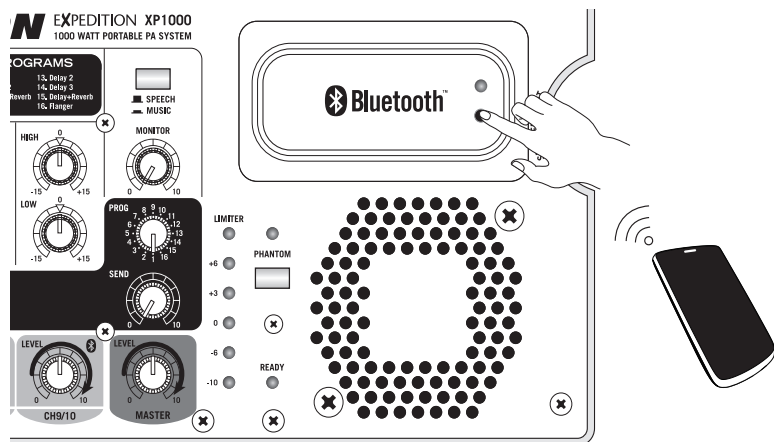



# Configurazione del sistema XP1000

Togliere tutti i componenti dell'impianto dalla confezione con cui sono stati spediti e mettere da parte tutti i materiali di imballaggio nel caso l'unità debba essere restituita per riparazioni.

Staccare il mixer ruotando la vite di un quarto di giro in senso antiorario verso la posizione di RILASCIO.

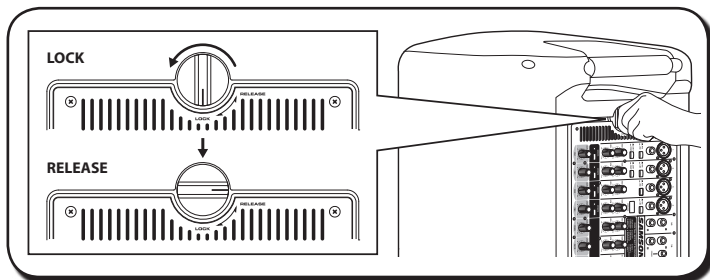

Reggere con attenzione il mixer mentre lo si stacca dall'altoparlante.

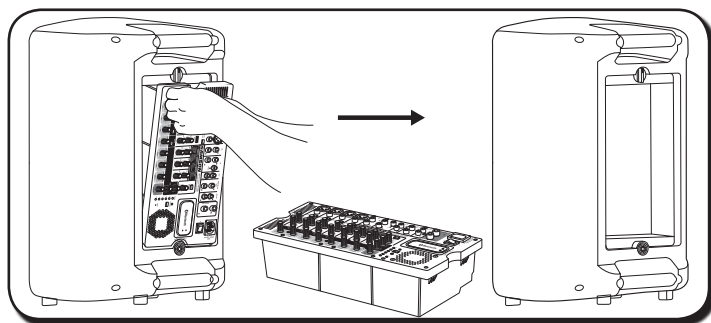

Togliere il coperchio superiore del vano per gli accessori ruotando la vite di un quarto di giro in senso antiorario verso la posizione di RILASCIO e togliere i cavi per altoparlante in dotazione.

Riposizionare il pannello per gli accessori allineando la parte inferiore del pannello con le fessure. Accertarsi che la vite sia ruotata di un quarto di giro sulla posizione di RILASCIO; poi chiudere il pannello e ruotare la vite di un quarto di giro in senso orario nella posizione di BLOCCO.

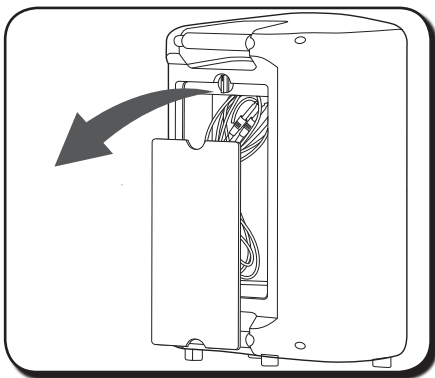

ENGLISH

FRANÇAIS

DEUTSCHE

ESPAÑOL

ITALIANO

## Configurazione del sistema XP1000

Posizionare gli altoparlanti sul pavimento o su delle basi.

Per ottenere il massimo della copertura sonora il sistema XP1000 può essere utilizzato con un supporto standard per altoparlanti da 1 $\frac{3}{8}$ " (412,75 mm). L'altoparlante dovrebbe essere in posizione elevata, al di sopra delle teste degli ascoltatori. Fare attenzione quando si posiziona l'altoparlante su un supporto, in modo da essere certi che si trovi su una superficie stabile e in piano e che non si ribalti. Quando si appoggia l'altoparlante sul pavimento, o quando esso si trova al di sotto del livello in cui sono gli ascoltatori, il modello XP1000 consente di dare al monitor un'angolazione tale da proiettare il suono verso l'alto, in direzione del pubblico.

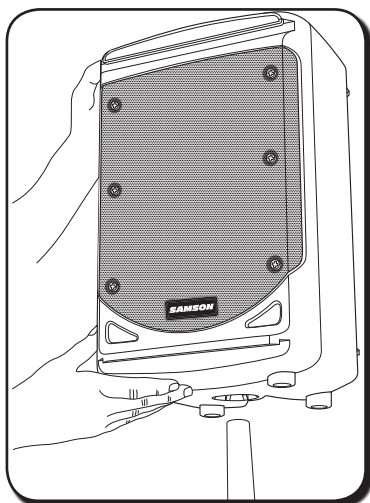

Usando uno dei cavi per altoparlante in dotazione, collegare l'USCITA ALTOPARLANTE SINISTRO del mixer al connettore di ingresso dell'altoparlante sinistro. Quindi, usare il secondo cavo per altoparlante in dotazione per collegare l'USCITA ALTOPARLANTE DESTRO al connettore d'ingresso dell'altoparlante destro.

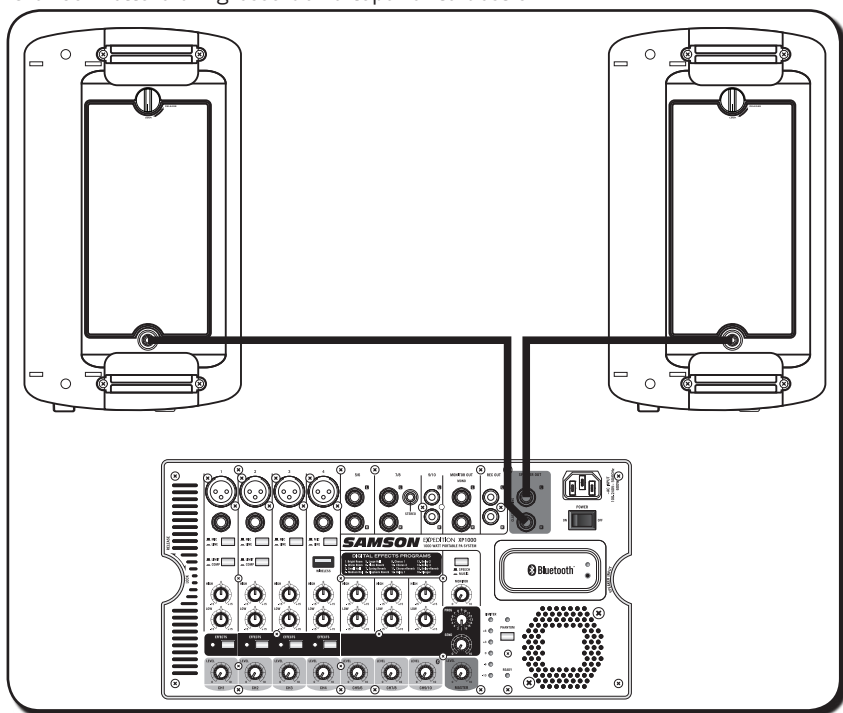

# Guida introduttiva

1. Accertarsi che l'interruttore di ACCENSIONE/SPEGNIMENTO dell'impianto XP1000 sia sulla posizione OFF.
2. Se gli altoparlanti non sono collegati, collegarne i fili come descritto nel paragrafo precedente.
3. Ruotare completamente in senso antiorario ciascuno dei dispositivi di regolazione del LIVELLO del canale e del volume MASTER, portandoli nella posizione "0".
4. Quindi, collegare un'estremità del cavo di alimentazione in dotazione all'ingresso dell'alimentazione del mixer del sistema XP1000 e l'altra a una presa elettrica c.a. messa a massa.
5. Collegare i microfoni facendo uso di cavi XLR standard, per gli strumenti fare ricorso a cavi telefonici da 1/4" (6,3 mm) e per i lettori MP3 a cavi da 1/8" (3,17 mm), inserendoli negli appropriati jack sul mixer.

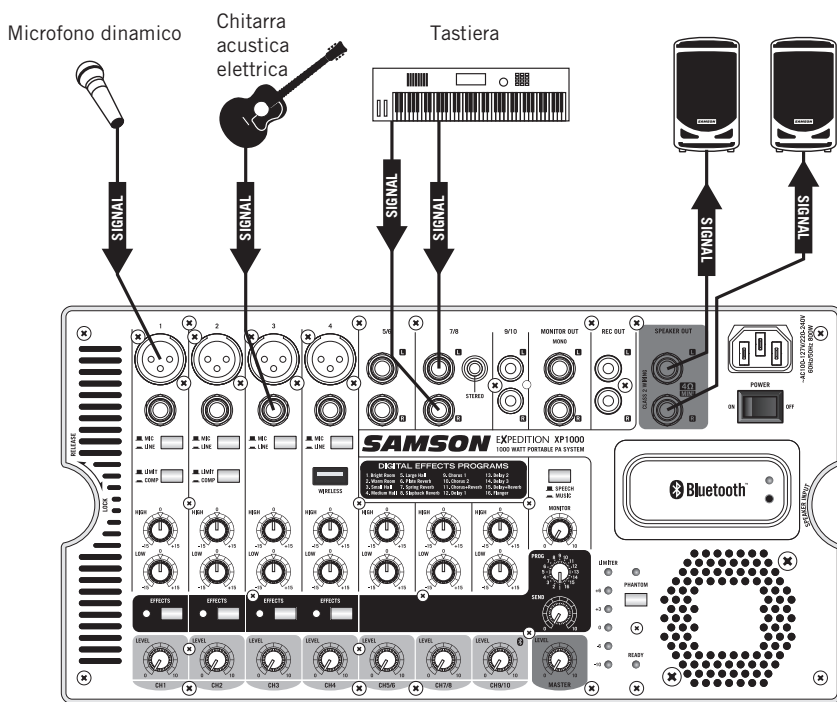

6. Accendere tutti gli apparecchi collegati al sistema XP1000, poi portare l'interruttore di ACCENSIONE/ SPEGNIMENTO dell'impianto XP1000 sulla posizione ON.
7. Ruotare parzialmente verso l'alto il dispositivo di regolazione del livello MASTER, portandolo nella posizione "5".
8. Iniziare a parlare o a suonare nel canale 1 mentre si regola lentamente il dispositivo di regolazione del LIVELLO fino al raggiungimento del livello desiderato. Fare lo stesso per ogni canale che si sta utilizzando.

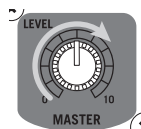

## Guida introduttiva XP1000

9. Se si riscontra che la spia del LIMITATORE è costantemente accesa, abbassare il dispositivo di regolazione del volume MASTER in modo che la spia si accenda solo occasionalmente durante emissioni a volume alto.
10. Per aggiungere profondità al mix o ammorbidire il suono della voce è possibile applicare effetti come il riverbero (reverb) ai canali 1-4. Per fare ciò premere il pulsante EFFETTI sul (i) canale(i) a cui si vuole aggiungere l'effetto.
11. Ruotare lentamente verso l'alto la manopola INVIO degli effetti fino al raggiungimento del suono desiderato.
12. Per alterare le caratteristiche tonali del segnale, è possibile agire sui comandi BASSI (suoni bassi) e ALTI (suoni alti). Se si riscontra che l'audio è troppo confuso, si potrebbe voler ridurre il comando BASSI. Se si ritiene che l'audio sia troppo piatto, si può aumentare il comando ALTI. Non ci sono modi giusti o sbagliati per equalizzare un suono. Si dovrà ascoltare il suono del mix nella stanza ed effettuare una sintonizzazione fine secondo il proprio gusto.

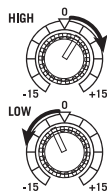

# Applicazione degli effetti

Il modello XP1000 dispone di effetti digitali a 24 bit di alta qualità incorporati che è possibile aggiungere ai canali da 1 a 4. Si possono usare effetti come il ritardo (delay) o il riverbero (reverb) per migliorare il suono della voce o il suono ambiente per il mix mettendo in atto le operazioni elencate di seguito:

1. Collegare un microfono o uno strumento al canale desiderato e regolare il volume e l'equalizzatore a proprio piacimento.
2. Usare il selettore di programma Riverbero (Reverb) per scegliere uno dei dieci effetti digitali incorporati.

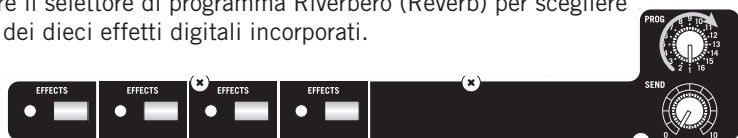

3. Premere l'interruttore EFFETTI sul canale al quale si vuole aggiungere l'effetto digitale schiacciandolo verso il basso.

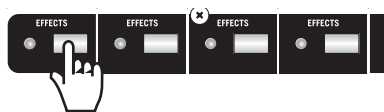

4. Una volta selezionato(i) il(i) canale(i) per l'applicazione degli effetti facendo ricorso all'interruttore EFFETTI del canale, alzare il dispositivo di regolazione del livello principale INVIO degli effetti per applicare la quantità di effetto desiderata.



## Evitare l'effetto Larsen

Il feedback acustico sono quei fastidiosi fischi e stridii che possono essere uditi quando il microfono capta dei suoni dall'altoparlante. Il suono viene poi riamplicato nuovamente attraverso l'altoparlante, creando un circuito con retroazione. Eseguire queste operazioni per ridurre al minimo la probabilità del verificarsi di feedback acustico:

- Evitare di rivolgere il microfono direttamente verso gli altoparlanti. In generale si consiglia che il microfono sia posizionato dietro la cassa dell'altoparlante. Ciò consente di sfruttare a proprio vantaggio le caratteristiche direzionali di altoparlante e microfono.
- Mantenere il microfono il più lontano possibile dagli altoparlanti. Ciò contribuirà a ottenere l'isolamento tra l'altoparlante e il microfono e consentirà all'utente di aumentare l'uscita dall'impianto XP1000.
- Posizionare il microfono il più vicino possibile alla sorgente sonora. Ciò consentirà al microfono di riprendere una maggior quantità di suono diretto e all'utente di ridurre il controllo sul guadagno in ingresso del microfono.
- Ridurre il LIVELLO MASTER del sistema XP1000.

## Sistema wireless Stage XPD1 (Opzionale)

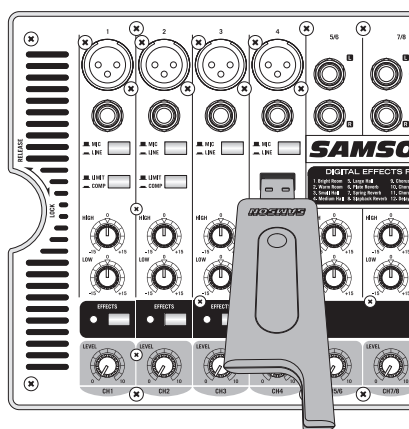

Inserire il ricevitore USB RXD1 nel jack USB del canale 4 contrassegnato con la dicitura WIRELESS.

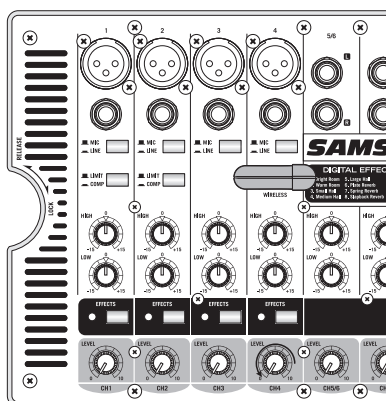

Ruotare la manopola LIVELLO del canale 4 sul sistema XP1000 completamente in senso antiorario portandola su 0, poi ruotare l'interruttore di ACCENSIONE/SPEGNIMENTO sul sistema XP1000 mettendolo sulla posizione di ACCENSIONE.

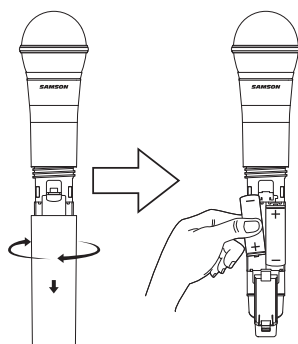

Sul trasmettitore wireless portatile, svitare la parte inferiore del microfono ruotandolo in senso antiorario e poi sfilarla. Inserire un gruppo di batterie AA (LR6) nuove nel vano batterie del trasmettitore, facendo attenzione a rispettare le polarità contrassegnate, poi riposizionare il coperchio.

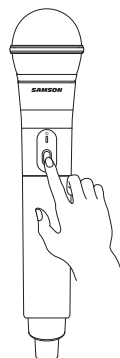

Accendere il trasmettitore premendo e mantenendo premuto l'interruttore di accensione; la spia a LED si accenderà assumendo un color ambr chiaro.

# Sistema wireless Stage XPD1 (Opzionale)

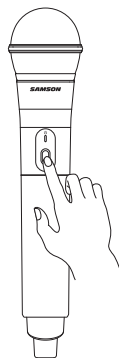
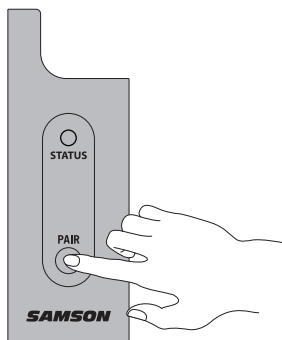

Se il trasmettitore e il ricevitore non sono stati precedentemente accoppiati, premere e tenere premuto il pulsante sul ricevitore RXD1 per > 5 secondi, fino a che inizia a lampeggiare.

Premere e mantenere premuto il pulsante di accensione sul trasmettitore portatile per > 5 secondi. Ciò porrà entrambi i componenti in modalità di accoppiamento. Quando ricevitore e trasmettitore comunicano e sono sincronizzati, i LED su entrambe le unità si accenderanno in modo fisso e le unità saranno pronte per essere messe in funzione.

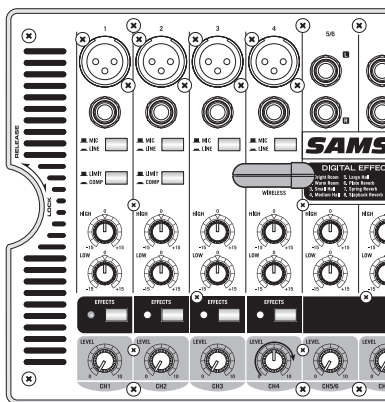

Alzare il dispositivo di regolazione del LIVELLO MASTER e parlare o cantare nel microfono al normale livello che si avrebbe durante una performance innalzando nel contempo il dispositivo di regolazione del LIVELLO del canale 4 fino al raggiungimento del livello desiderato.

Se si avverte della distorsione controllare il LED del LIMITATORE. Se è acceso e ha un colore rosso, abbassare il LIVELLO del canale 4 sul sistema XP1000 fino a che il LED si accende solo occasionalmente durante suoni a volume alto. Se si continua ad avvertire della distorsione, svitare il corpo del microfono e fare ricorso al cacciavite in plastica in dotazione per ruotare lentamente in senso antiorario il dispositivo di regolazione del guadagno sul trasmettitore HXD1 fino alla scomparsa della distorsione.

Per contro, se si avverte un debole segnale di rumore al livello di volume desiderato (e con il comando WIRELESS sul sistema XP1000 completamente ruotato in senso orario), fare uso del cacciavite in plastica in dotazione per ruotare lentamente in senso orario il dispositivo di regolazione del guadagno sul trasmettitore HXD1 fino a che il segnale raggiunge un livello accettabile.

ENGLISH

FRANÇAIS

DEUTSCHE

ESPAÑOL

ITALIANO

# Collegamenti XP1000

Esistono svariati modi per interfacciare l'impianto XP1000 in modo da poter supportare molteplici applicazioni. Il sistema XP1000 è dotato di ingressi e uscite bilanciati, pertanto è possibile collegare segnali bilanciati e sbilanciati.

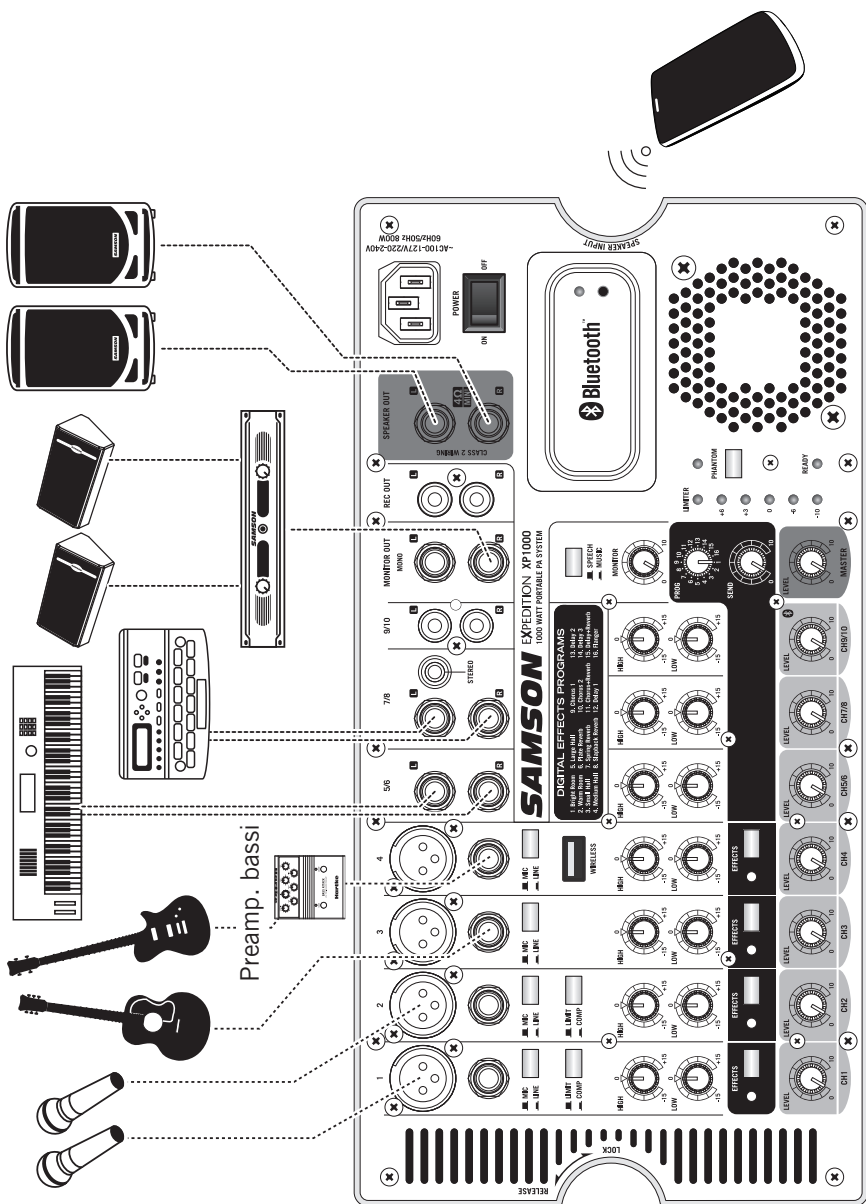



# Guida al cablaggio

## Connettore sbilanciato da 1/4" (6,3 mm)

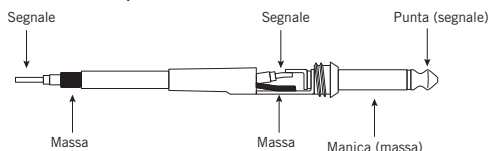

## Connettore TRS bilanciato da 1/4" (6,3 mm)

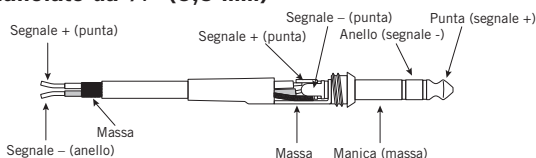

## Connettore XLR bilanciato

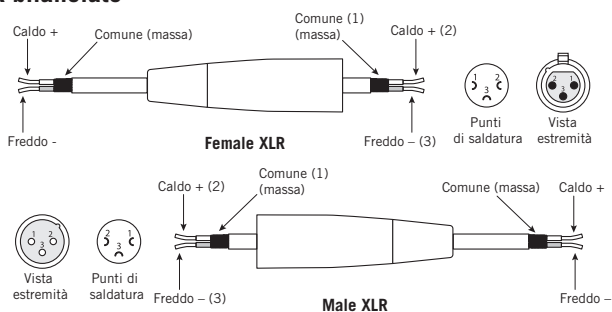

## Connettore stereo TRS da 3,5 mm

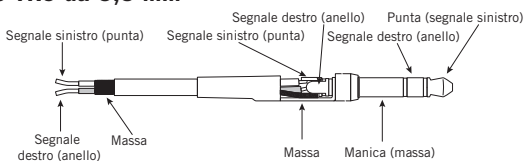

## Connettore RCA

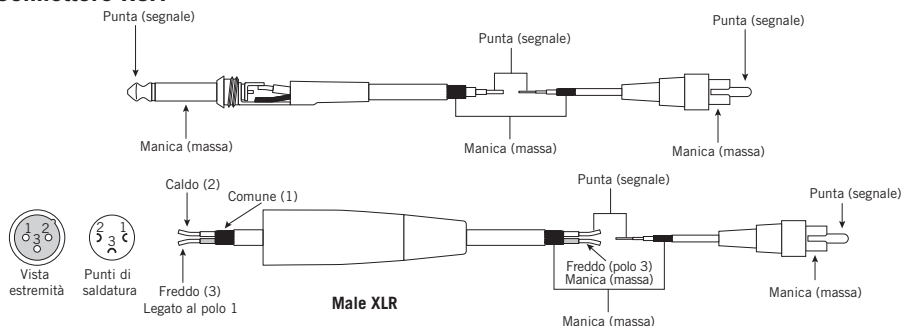

# Specifiche

Amplificatore		
Alimentazione (0,5% distorsione armonica totale a 1 KHz)	Picco 1.000 W a 4Ω (500 W per canale)	
	Media 500 W a 4Ω (250 W per canale)	
Risposta in frequenza	20 Hz - 20 kHz	
Potenza assorbita	INGRESSO C.A. 100 V ~ 240 V, 50/60 Hz 800 W	
Altoparlanti		
Bassa frequenza	Trasduttore bassi da 10" (254 mm)	
Alta frequenza	Tweeter da 1" (25,4 mm)	
Mixer		
Ingressi	XLR, bilanciato da ¼" (6,3 mm), RCA, stereo da 3,5 mm , wireless USB	
Uscite	Uscite MONITOR, RCA, REC da ¼" (6,3 mm), uscita Altoparlante da ¼" (6,3 mm)	
Livello di uscita massimo (0,5% distorsione armonica totale a 1 KHz)	+22 dBu (MONITOR S/D) a 10 KΩ +14 dBu (REC) a 10 KΩ	
Alimentazione phantom	+15 V c.d., tensione phantom fissa	
Equalizzatore di canale di ingresso	Alti	10 kHz digradamento ±15 dB
	Bassi	100 Hz digradamento ±15 dB
Commutatore parlato/musica	167 Hz, 3 dB/ottava	
Spie	Livello 5 punti, LIMITATORE, PHANTOM, PRONTO, EFFETTI	
Bluetooth®	Bluetooth® 3.0, A2DP	
Dimensioni e peso		
Dimensioni	Lungh. 22,7" x Largh. 11,9" x Alt. 22" Lungh. 577 mm x Largh. 301 mm x Alt. 560 mm	
Peso	52,8 lb / 24 kg	

*In Samson, il miglioramento dei prodotti è ininterrotto, pertanto specifiche e immagini sono soggette a modifica senza preavviso.*

# Schema a blocchi

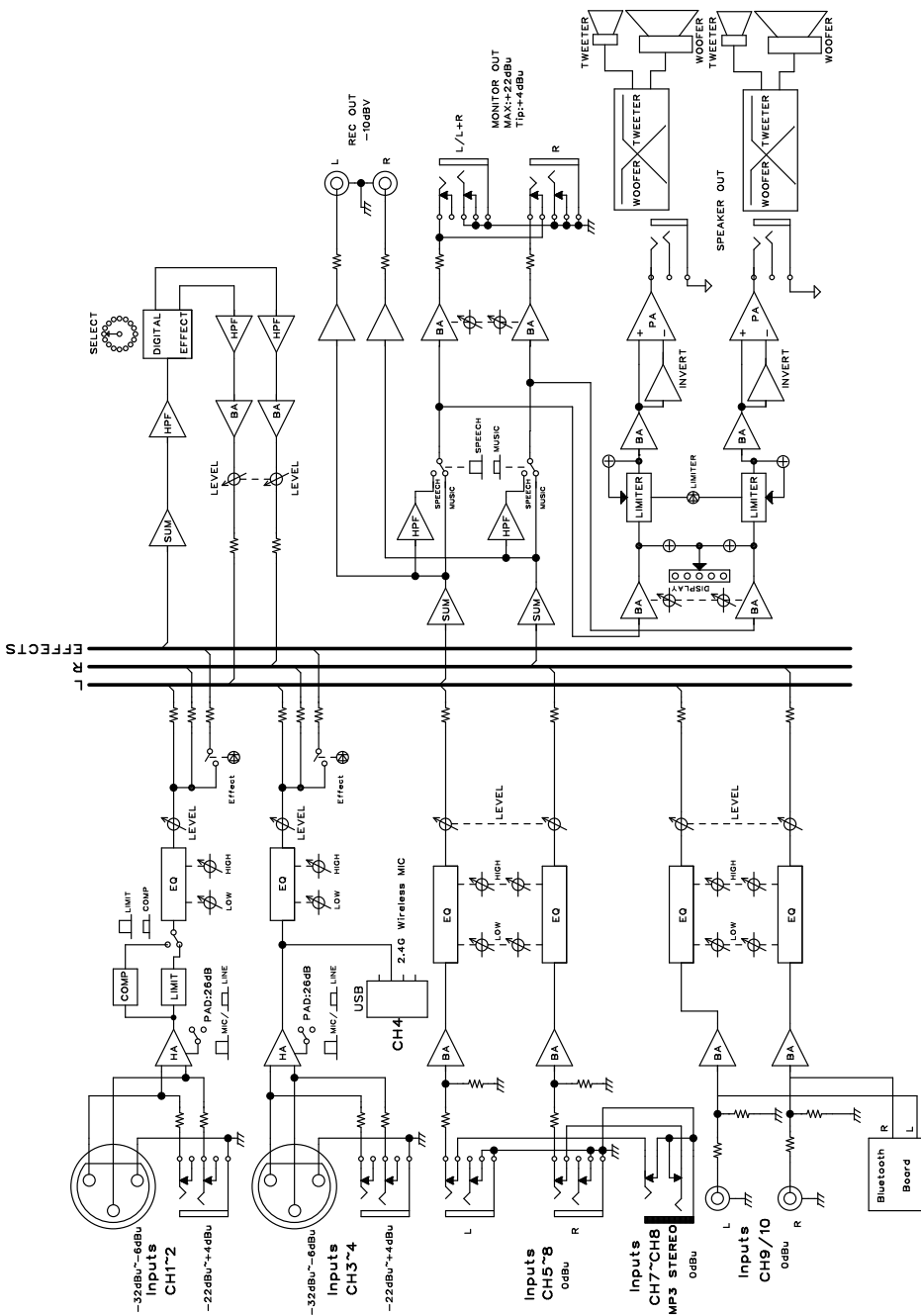

Samson Technologies Corp.  
45 Gilpin Avenue  
Hauppauge, New York 11788-8816  
Phone: 1-800-3-SAMSON (1-800-372-6766)  
Fax: 631-784-2201  
[www.samsontech.com](http://www.samsontech.com)